

第 48 回京都府民総合体育大会

記 録 集

KYOTO

主 催 京都府・京都府教育委員会
 公益財団法人京都府スポーツ協会
 京都市・京都市教育委員会
 京都府市長会・京都府町村会
 京都府市町村教育委員会連合会

目 次

○ 総 則	1
○ オープニングフェスティバル	7
<競技スポーツ部門>	
○ 市町村対抗競技大会市町村予選会実施一覧	8
○ 市町村対抗競技大会実施一覧.....	9
○ 種目別競技大会実施一覧	10
<マスターズ部門>	
○ 市町村交流マスターズ大会市町村予選会実施一覧.....	11
○ 市町村交流マスターズ大会実施一覧	12
○ 種目別交流マスターズ大会実施一覧	13
市町村対抗競技大会・種目別交流大会結果	
◎ 市町村対抗競技大会総合成績一覧	15
◎ 市町村対抗競技大会入賞一覧	16
1 バスケットボール競技	17
2 バレーボール競技	19
3 卓 球 競 技	21
4 ソフトテニス競技	23
5 テ ニ ス 競 技	25
6 軟 式 野 球 競 技	27
7 バドミントン競技	28
8 ソフトボール競技	29
9 サ ッ カ ー 競 技	31
10 ボウリング競技	32
11 ゲートボール競技	33
12 陸 上 競 技	35
13 グラウンド・ゴルフ競技	38
14 ゴ ル フ 競 技	39
15 駅 伝 競 走	40
種目別交流大会	
1 ソフトバレーボール	41
2 卓 球 バ レ ー	44
3 ボ ッ チ ャ	46
参考資料	
□ 大会参加者の推移	48
□ 市町村対抗競技大会総合成績推移	50
□ 市町村対抗競技大会優勝一覧	59
□ 市町村対抗競技大会敢闘賞受賞一覧（第 29 回大会で表彰事業終了）	62
□ 市町村対抗競技大会町村表彰一覧（第 45 回大会から新設）	63

総則

1 目的

京都府民総合体育大会は、府民の誰もが様々な形で集い、競技し、交流することにより、府民の生涯にわたるスポーツ活動の振興を図るとともに、地域の活性化に資することを目的とする。

2 主催

京都府、京都府教育委員会、公益財団法人京都府スポーツ協会、京都市、京都市教育委員会
京都府市長会、京都府町村会、京都府市町村教育委員会連合会

3 後援

主管団体が任意に加えることができる。

4 主管（運営協力）

実施競技団体

5 実施競技

(1) 競技スポーツ部門

ア 市町村対抗競技大会 15競技

バスケットボール（男子・女子）、バレーボール（男子・女子）、卓球、ソフトテニス
テニス、軟式野球、バドミントン、ソフトボール（男子・女子）、サッカー、ボウリング
ゲートボール（男子・女子）、陸上競技、グラウンド・ゴルフ、ゴルフ、駅伝競走

イ 種目別競技大会 31競技

弓道、体操、スキー、柔道、水泳、山岳、ボクシング、ウエイトリフティング、自転車競技
馬術、相撲、フェンシング、ハンドボール、スケート、ライフル射撃、ホッケー、なぎなた
カヌー、アーチェリー、空手道、剣道、銃剣道、アイスホッケー、少林寺拳法、野球
オリエンテーリング、武術太極拳、ペタンク・ブール、ダンススポーツ、バトン
バウンドテニス

(2) 交流スポーツ部門

種目別交流大会 3種目

ソフトバレーボール、卓球バレー、ボッチャ

(3) 府民個人参加部門

各種府民参加型イベント

(4) マスターズ部門

ア 市町村交流マスターズ大会 13競技

バレーボール（男子・女子）、卓球、ソフトテニス、テニス、軟式野球、バドミントン
ソフトボール（男子・女子）、サッカー、ボウリング、ゲートボール（混合）、陸上競技
グラウンド・ゴルフ、ゴルフ

イ 種目別交流マスターズ大会 10競技

ウエイトリフティング、自転車競技、ハンドボール、ライフル射撃、ホッケー、カヌー
アーチェリー、空手道、綱引、オリエンテーリング

6 会期及び会場

別紙「大会日程・会場一覧」

7 競技方法

- (1) 市町村対抗競技大会は、市町村対抗とする。
- (2) 種目別競技大会は、それぞれの実施要項に示す方法とする。
- (3) 種目別交流大会は、市町村交流とする。
- (4) 各種府民参加型イベントは、それぞれの実施要項に示す方法とする。
- (5) マスターズ大会は、それぞれの実施要項に示す方法とする。

8 参加資格等

原則として京都府に在住又は在勤する者であること。次の各号に掲げる部門の大会及びイベントの参加資格等については、当該各号に定めるとおりとする。

(1) 競技スポーツ部門

<市町村対抗競技大会>

ア 大会開催年の4月1日に12歳以上(中学1年生)で、同年4月30日以前から大会参加時まで京都府に在住又は在勤する者であること。「ふるさと」(卒業した小学校の所在地)での出場についても、同様とする。ただし、「大学生等」(4年制大学、短期大学または高等専門学校の第4・5学年に在籍する者をいう。)、 「高校生」及び「中学生」の在住については、別に定める。

イ 監督及び選手は、良好な健康状態を保ち、市町村体育団体長及び市町村の教育委員会教育長(京都市は文化市民局長、スポーツ所管が首長部局の場合は、当該市町村長)が代表と認めた者であること。

ウ 監督及び選手の所属する市町村は、居住地、勤務地、「ふるさと」のいずれかとする。ただし、「大学生等」については、現居住地又は中学校若しくは高等学校卒業時まで住所を定めていた市町村から出場することができる。また、「高校生」は中学校卒業時まで定めていた住所または居住地とする。「中学生」は居住地のみとする。なお、前年の大会と異なる市町村から出場できるのは、転居・転勤(職)又は就職の場合のみとする。なお、「ふるさと」での出場についてはこの限りではない。

エ 「ふるさと」での出場は、卒業した小学校の所在地を出場根拠とし、事前に登録届けを市町村体育・スポーツ団体、当該競技団体、公益財団法人京都府スポーツ協会に提出した者のみ認める。

オ ブロックでの出場は、代表する市町村の体育・スポーツ団体長及び、代表する市町村の教育委員会教育長(京都市は文化市民局長、スポーツ所管が首長部局の場合は、当該市町村長)が代表と認めた者であること。ブロック分けについては、下記を参照し、単独出場できない市町村同士で出場すること。

カ 「大学生等」、「高校生」及び「中学生」の参加人数は、所属市町村の各競技エントリー可能人数の4分の1以内とする。また、参加年齢・参加人数に制限を設ける競技は、競技別要項に従うこと。

キ 府大会への参加については、原則として市町村予選会参加者であることを条件とする。

ク 選手の参加は、原則として1人2競技まで出場できるものとする。ただし、回を同じくする大会において、複数の市町村から参加することができない。

ケ ブロック分けについて

ブロック名	市町村数	対象市町村
京都市	1	京都市
乙訓	3	向日市、長岡京市、大山崎町
山城北	3	宇治市、城陽市、久御山町
山城中	4	八幡市、京田辺市、井手町、宇治田原町
山城南	5	木津川市、精華町、和束町、笠置町、南山城村
南丹	3	亀岡市、南丹市、京丹波町
中丹	3	綾部市、福知山市、舞鶴市
丹後	4	宮津市、伊根町、与謝野町、京丹後市

<種目別競技大会>

実施競技ごとに定める。

(2) 交流スポーツ部門

<種目別交流大会>

市町村対抗競技大会に準拠し、実施種目ごとに定める。

(3) 府民個人参加部門

実施イベントごとに定める。

(4) マスターズ部門

<市町村交流マスターズ大会>

ア 満50歳以上を原則とし、京都府内在住又は在勤であること。ただし、競技別要項に規定がある場合は、その規定に従うこと。

イ 市町村対抗競技等、その他の部門に参加した者も参加できる。ただし、1人2競技までとする。

<種目別交流マスターズ大会>

ア 実施種目ごとに定める。

イ 市町村対抗競技等、その他の部門に参加した者も参加できる。ただし、1人2競技までとする。

9 市町村対抗競技大会の総合成績決定方法

各競技の総合成績決定方法は、次のとおりとする。

(1) 次のア・イの得点を合計したものを、市町村ごとの総合成績とする。

ア 競技得点

競技得点は、各競技・種別、種目など第1位から第8位までの市町村に与え、次の2種類とする。ただし、同順位の場合は次の順位のものに加え、当該市町村で等分する。

(ア) 競技・種別などに与える競技得点

各競技・種別の第1位に10点、第2位8点、第3位7点、第4位6点、第5位5点、第6位4点、第7位3点、第8位2点とする。

ただし、駅伝競走は、第1位に20点、第2位16点、第3位14点、第4位12点、第5位10点、第6位8点、第7位6点、第8位4点とする。

(イ) 種目などに与える競技得点

各種目の第1位に4点、第2位3.5点、第3位3点、第4位2.5点、第5位2点、第6位1.5点、第7位1点、第8位0.5点とする。

イ 参加得点

参加得点は、競技・種別10点とし、府大会に参加した市町村に与える。ただし、府大会を棄権した場合（途中棄権を含む）は参加得点を与えない。

ウ ブロック出場得点

参加得点は、競技・種別10点とし、ブロック出場した市町村すべてに与える。ただし、府大会を棄権した場合（途中棄権を含む）は参加得点を与えない。競技得点は、上記アを参照にし、ブロック出場した当該市町村で等分する。

(2) 各競技の総合成績は当該競技団体が決定する。

ただし、天候その他の事情により一部競技が中止になった場合は、当該競技団体と公益財団法人京都府スポーツ協会が協議する。

10 表彰

(1) 市町村対抗競技大会

ア 総合成績表彰

(ア) 総合成績第1位の市町村に、知事杯を授与する。

(イ) 総合成績第1位の町村に、会長杯を授与する。

(ウ) 総合成績の第1位から第8位までの市町村に、それぞれ表彰状を授与する。

イ 競技別表彰

(ア) 各競技または種別第1位から第8位までの市町村に、それぞれ表彰状を授与する。

(イ) 陸上競技の各種目第1位から第3位までの選手に、それぞれ表彰状を授与する。

(ウ) 駅伝競走の区間第1位の選手に、表彰状を授与する。

(2) 種目別競技大会

実施競技ごとに定める。

(3) 種目別交流大会

実施種目ごとに定める。

(4) 各種府民参加型イベント

実施イベントごとに定める。

(5) マスターズ大会

実施種目ごとに定める。

11 参加申込方法

(1) 市町村対抗競技大会及び種目別交流大会

ア 市町村予選会（選考会）において選抜された者を、市町村体育・スポーツ団体長及び市町村教育委員会教育長（京都市は文化市民局長、宇治市は宇治市長（産業地域振興部文化スポーツ課に提出）京田辺市は京田辺市長（市民部文化・スポーツ振興課に提出）、亀岡市は亀岡市長（生涯学習部スポーツ推進課に提出）、綾部市は綾部市長（定住交流部文化・スポーツ振興課に提出）福知山市は福知山市長（地域振興部文化・スポーツ振興課に提出）、舞鶴市は舞鶴市長（市民文化環境部地域づくり・文化スポーツ室スポーツ振興課に提出）宮津市は宮津市長（企画財政部・企画課に提出））は連署の上、公益財団法人京都府スポーツ協会会長あて所定の参加申込書に必要事項を記入し、申込むものとする。

ブロック出場の申込みについては、代表する市町村が上記に示すとおり作成し申込むものとする。なお、代表する市町村については、各ブロックで決定することとする。

イ 参加申込書は、所定の様式により2通作成し、定められた期限までにそれぞれ1通を下記あて送付する。なお、ふるさと制度を活用して参加する者は、登録届をそれぞれ添付すること。

(ア) 〒601-8047 京都市南区東九条下殿田町70番地 京都府スポーツセンター内

公益財団法人京都府スポーツ協会事務局 TEL 075-692-3455 FAX 075-692-3457

(イ) 当該競技団体事務局（競技・種目別実施要項参照）

ウ 参加申込用紙は、公益財団法人京都府スポーツ協会が作成し、各市町村体育・スポーツ団体に送付する。

エ 申込後選手の交代は、特別な事情がない限り認めない。特別な事情で選手を交代する場合は、公益財団法人京都府スポーツ協会及び当該競技団体あてに文書で届け出なければならない。

(2) 種目別競技大会

実施競技ごとに定める。

(3) 各種府民参加型イベント

実施イベントごとに定める。

(4) マスターズ大会

<市町村交流マスターズ大会>

ア 参加を希望する者は、ブロック体育・スポーツ団体長あるいは、市町村体育・スポーツ団体長の印を押印の上、公益財団法人京都府スポーツ協会会長あて所定の参加申込書に必要事項を記入し、申込むものとする。ブロック分けについては、市町村対抗競技大会に準ずる。

ただし、陸上競技は個人申込とする。

イ 参加申込書は、所定の様式により2通作成し、定められた期限までにそれぞれ1通を下記あて送付する。

(ア) 〒601-8047 京都市南区東九条下殿田町70番地 京都府スポーツセンター内

公益財団法人京都府スポーツ協会事務局 TEL 075-692-3455 FAX 075-692-3457

(イ) 当該競技団体事務局（競技・種目別実施要項参照）

<種目別交流マスターズ大会>

実施競技ごとに定める。

12 大会参加負担金

(1) 市町村対抗競技大会及び種目別交流大会

各市町村体育・スポーツ団体は、各市町村選手団（監督・選手等）の参加者負担金を参加申込書の提出と同時に当該競技団体に納入すること。（競技別要項参照）

なお、大会が中止となった場合は、いかなる理由でも参加者負担金については一切返金しない。ただし、参加者負担金の返金について別に定める競技・種目は競技別要項に従うこと。

(2) 種目別競技大会

実施競技ごとに定める。

(3) 各種府民参加型イベント

実施イベントごとに定める。

(4) マスターズ大会

実施競技ごとに定める。

13 参加選手団本部役員編成

＜市町村対抗競技大会及び種目別交流大会＞

参加選手団本部役員は、団長、副団長、総監督及び総務とし、10名以内とする。

14 参加上の注意

(1) 市町村対抗競技大会及び種目別交流大会

各市町村の監督・選手は競技に際し、所属市町村名を明示したユニホームを着用しなければならない。

(2) 種目別競技大会

実施競技ごとに定める。

(3) マスターズ大会

実施競技ごとに定める。

(4) 事故の防止等

ア 各市町村の監督・責任者は、選手の健康状態を十分把握し、体調が優れない選手の競技への参加を中止させるなど、事故の未然防止に努めること。

イ 大会当日、競技選手に病気または傷害が生じた場合、当該競技団体側で応急処置をとるが、その他の責任は一切負わない。体調が優れない場合、競技の参加を控えるなど、健康管理は各自責任をもって行うこと。スポーツ傷害保険等については、主催者側で一括加入し、当該保険の範囲内で補償するが、参加者各人においても別途加入することが望ましい。

15 市町村予選会（選考会）

＜市町村対抗競技大会＞

府大会の予選として市町村予選会（選考会）を開催しなければならない。

ア 市町村の主催団体は、本要項に基づき実施要項を作成する。

イ 参加者は実施要項に基づき当該市町村の主催団体に申込み。

ウ 参加料は、主催団体が定める。

16 その他

(1) 参加申込書等、参加負担金が定められた期限までに指定された場所に到着しない場合は、理由のいかんを問わず府大会の参加を認めない。

(2) 参加資格区分（競技スポーツ部門及びマスターズ部門）

ア 市町村対抗競技大会および種目別交流大会

A：居住地

B：勤務地

C：大学生等・高校生の出身校卒業時の居住地

D：「ふるさと」（出身小学校所在地）

※D：「ふるさと」で参加する者は、事前に登録届を関係団体に提出しなければならない。

イ 市町村交流マスターズ大会

A：居住地

B：勤務地

(3) その他の事項については、京都府民総合体育大会開催基準要綱による。

(4) 個人情報・競技結果（記録）・肖像権等の取扱いについて

ア 大会申込書等を通じて取得する個人情報の取扱いに関して以下のとおり対応する。

(ア) 大会プログラム・結果報告書（記録集）等に掲載される。

(イ) 会場でアナウンス等により紹介されることがある。

(ウ) 記録速報掲示板やインターネットによる記録速報ページに掲載される他、報道機関等によって撮影された写真・映像とともに新聞等の報道媒体や関連ホームページ等にて配信されることがある。

※なお、参加申込書の提出により、上記取扱いに関する承諾したものとして対応する。

17 申込期限

大会形式	競技名	期 限	
市町村対抗競技大会	バスケットボール	一次6月27日(金) 二次9月5日(金)	
	バレーボール	2025年 9月 5日(金)	
	卓 球		
	ソフトテニス		
	ソフトボール		
	サッカー		
	陸上競技		
	ゴルフ		
	テニス		2025年 9月 26日(金)
	軟式野球		
	バドミントン		
	ボウリング		
	ゲートボール		
	グラウンド・ゴルフ		
	駅伝競走		2026年 1月 9日(金)
種目別交流大会	卓球バレー	2025年 8月 20日(水)	
	ボッチャ	2025年 9月 5日(金)	
	ソフトバレーボール		
市町村交流マスターズ大会	グラウンド・ゴルフ	2025年 5月 1日(木)	
	ゲートボール	2025年 5月 15日(木)	
	テニス	2025年 6月 6日(金)	
	卓 球	2025年 7月 11日(金)	
	バレーボール	2025年 9月 5日(金)	
	ソフトテニス		
	軟式野球		
	ソフトボール		
	サッカー		
	陸上競技		
	ゴルフ		
	バドミントン		2025年 9月 26日(金)
	ボウリング		2025年 11月 7日(金)

第48回京都府民総合体育大会オープニングフェスティバルについて

第48回京都府民総合体育大会オープニングフェスティバルを10月26日(日)に京都府立山城総合運動公園で開催しました。宇治市での開催は6年ぶりでしたが、地元の方をはじめ多くの方々のご協力がありまして無事に実施することができました。

メインアリーナでは開会セレモニーを開催し、種目別交流大会に出場するソフトバレーボール選手に参加いただきました。宇治市代表選手による選手宣誓や知事杯、会長杯の返還が行われました。

セレモニー終了後は、種目別交流大会「ソフトバレーボール競技」が開催され、熱戦が繰り広げられました。

また、一般社団法人日本野球機構と一般財団法人京都府高等学校野球連盟と共催で、「親子でベースボールフェスタ」を開催し、元オリックスバファローズの塩崎真選手、山本和作選手をはじめ、11校約200名の高校球児と子どもたちがスポーツに親しむイベントを実施しました。他にも、一般参加プログラムとして競技団体がスポーツ体験会を実施しました。

当日はあいにくの雨でしたが、会場全体で約1,000名の府民の方々に「スポーツの秋」を満喫していただきました。

さらに、「おもてなし広場」では6店舗がグルメブースを出店され、会場が賑わいに包まれました。



競技スポーツ部門 市町村対抗競技大会市町村予選会実施一覧

No	市町村名	バスケットボール		バレーボール		卓球	ソフトテニス	テニス	軟式野球	バドミントン	ソフトボール		サッカー	ホウリング	ゲートボール		陸上	グラウンドゴルフ	ゴルフ	駅伝	実施種目数			
		男子	女子	男子	女子						男子	女子			男子	女子					男子	女子	予選	選考
		1	京都市	△	△						○	△			△	○					△	○	○	×
2	向日市	○	○	○	○	○	○	△	○	○	△	○	○	△	△	△	○	○	○	14	5			
3	長岡京市	△	△	○	○	○	○	△	○	○	○	△	△	△	△	△	○	○	○	11	8			
4	大山崎町	△	○	×	○	×	×	×	○	×	×	×	△	○	×	×	×	○	○	○	7	2		
5	宇治市	○	○	△	○	○	○	△	○	○	△	○	○	×	×	△	○	△	△	11	6			
6	城陽市	○	○	△	△	△	○	△	○	△	△	○	○	○	○	○	○	○	○	13	6			
7	久御山町	○	○	×	○	◇	×	△	○	○	◇	◇	○	×	×	△	○	○	△	12	3			
8	八幡市	○	○	△	○	×	×	○	○	△	×	×	×	△	×	×	△	○	○	8	4			
9	京田辺市	△	△	△	×	○	○	○	○	○	×	△	○	△	△	○	○	○	○	11	6			
10	井手町	○	○	×	×	△	×	×	△	○	○	×	×	×	×	×	×	○	○	×	6	2		
11	宇治田原町	×	△	△	×	×	×	×	○	×	×	×	△	×	×	×	×	○	△	○	3	4		
12	木津川市	○	○	○	○	○	○	○	○	○	×	○	○	○	○	○	○	×	×	16	0			
13	精華町	△	×	×	×	○	△	○	△	○	○	×	△	△	△	△	△	△	△	4	11			
14	和東町	×	×	×	×	×	×	×	△	×	×	×	×	×	○	○	×	○	×	×	3	1		
15	笠置町	×	×	×	×	×	×	×	×	×	×	×	○	○	○	×	○	×	×	4	0			
16	南山城村	×	×	×	×	×	×	×	×	×	△	×	×	×	○	○	×	○	×	×	3	1		
17	亀岡市	△	△	○	○	○	○	○	○	○	○	○	○	△	△	○	○	△	△	13	6			
18	南丹市	○	○	○	○	○	○	×	×	○	×	×	×	×	○	○	◇	○	×	×	11	0		
19	京丹波町	△	△	×	×	△	×	△	△	×	△	×	×	○	△	△	×	△	○	△	2	10		
20	綾部市	○	○	△	○	○	○	○	○	○	○	○	○	○	○	○	○	○	○	18	1			
21	福知山市	○	○	○	○	○	○	○	○	○	○	△	△	○	○	○	○	○	○	17	2			
22	舞鶴市	○	○	○	○	○	○	○	○	○	○	○	△	○	○	○	○	○	○	18	1			
23	宮津市	○	○	△	△	○	○	×	○	○	×	△	×	○	×	×	△	○	○	10	4			
24	与謝野町	○	○	○	○	○	○	○	○	○	○	△	○	○	○	○	○	○	△	○	17	2		
25	伊根町	×	×	×	×	×	×	×	×	×	×	×	×	◇	×	×	×	△	×	×	1	1		
26	京丹後市	△	△	×	△	○	△	△	○	×	○	△	△	×	△	△	△	○	×	△	4	11		
合計	予選会	13	14	9	13	15	14	12	15	17	15	5	9	17	11	11	10	22	14	13	249	103		
	選考	8	7	7	4	4	2	5	7	1	3	7	8	3	7	7	8	4	5	6				

凡例	予選会実施	○印…予選会実施 ◇印…予選会は実施したが、府大会不参加 キ印…予選会を実施し、府大会に申し込んだが棄権
	予選会実施せず	△印…選考による府大会参加 (キ)印…選考し、府大会へ申し込んだが棄権 ×印…予選会実施せず、府大会不参加

オ…駅伝競走オープン参加
チ…駅伝競走チャレンジ参加

競技スポーツ部門 市町村対抗競技大会実施一覧

競 技 名		日 程	会 場	チ-ム数	参加 人数	役員数
バスケットボール	男子	8月23日（土）、8月24日（日） 11月8日（土）、11月9日（日）	1次大会 山城総合運動公園体育館 2次大会 久御山町総合体育館	21	363	227
	女子			21	329	
バレーボール	男子	10月18日（土）、19日（日）	綾部市総合運動公園体育館 あやべ日東精工アリーナ	16	231	107
	女子			15	210	
卓 球		11月9日（日）	舞鶴文化公園体育館	18	153	16
ソ フ ト テ ニ ス		10月12日（日）	丹波自然運動公園 テニスコート	16	253	20
テ ニ ス		10月18日（土）、19日（日）	三段池科研電機公園 テニスコート	18	249	10
軟 式 野 球		10月19日（日）～11月16日（日）	太陽が丘第1、3野球場・宇治川グラウンド 他	23	370	45
バ ド ミ ン ト ン		11月30日（日）	口丹波勤労者福祉会館	18	182	10
ソ フ ト ボ ー ル	男子	10月19日（日）～11月9日（日）	（男子） 南丹市日吉総合運動広場 京丹波町グリーンランドみずほ （女子） 南丹市スポーツ施設園部海洋センター 京丹波町グリーンランドみずほ 亀岡市月読橋球技場	18	388	40
	女子			11	213	
サ ッ カ ー		11月8日（土）、16日（日）	洛南浄化センター運動広場 洛西浄化センター公園	16	368	107
ボ ウ リ ン グ		11月2日（日）	ラピュタボール宇治東	18	114	3
ゲ ー ト ボ ー ル		10月26日（日）	丹波自然運動公園陸上競技場	30	169	48
陸 上 競 技		10月19日（日）	たけびしスタジアム京都	18	130	125
グラウンド・ゴルフ	男子	11月10日（月）	丹波自然運動公園陸上競技場	26	234	29
	女子	11月10日（月）	丹波自然運動公園陸上競技場			
ゴ ル フ		11月11日（火）	宇治カントリークラブ	21	125	8
駅 伝 競 走		2月8日（日）	降雪の為、中止			
交 流 大 会	ソフトバレーボール	10月26日（日）	山城総合運動公園体育館	43	235	15
	卓 球 バ レ ー	10月19日（日）	京都市障害者教養文化・体育会館	26	227	19
	ボ ッ チ ャ	11月2日（日）	京都府立口丹波勤労者福祉会館 体育館	36	155	27
小計				429	4,698	856
合計					5,554	

競技スポーツ部門 種目別競技大会実施一覧

No.	競技名	開催期日	会場	参加人数	役員数
1	弓道	10月26日(日)	綾部市総合運動公園	106	30
2	体操	8月2日～7日	向日市民体育館	446	96
3	スキー	令和8年1月3日、4日、17日、18日	長野県 野沢温泉スキー場 富山県 たいらスキー場	259	53
4	柔道	2月11日(水・祝)	京都市武道センター	126	72
5	水泳	11月16日(日)	京都アクアリーナ	800	92
6	山岳	9月21日(日)	やまびこくらぶ	27	15
7	ボクシング	10月11日(土)、12日(日)	京都廣学館高等学校 第2体育館	30	22
8	ウエイト フティン グ	11月8日(土)、9日(日)	GSユアサ体育館	74	30
9	自転車競技	8月31日(日)	京都向日町競輪場	43	16
10	馬術	9月20日(土)、21日(日)	カシオペアライディングパーク	142	23
11	相撲	9月7日(日)	松尾大社常設相撲場	79	32
12	フェンシング	10月26日(日)	大山崎町体育館	148	29
13	ハンドボール	5月6日(火)	伏見港公園体育館	33	1
14	スケート	辞退			
15	ライフル射撃	9月28日(日)	京都八瀬ライフル射撃場	25	20
16	ホッケー	12月6日(土)～12月13日(土)	グリーンランドみずほホッケー場	228	8
17	なぎなた	9月7日(日)	京都市武道センター	104	61
18	カヌー	6月21日(土)、22日(日)	関西みらいローイングセンター	185	35
19	アーチェリー	10月12日(日)	南丹市日吉町胡麻総合運動広場	73	14
20	空手道	5月5日(月)	亀岡運動公園体育館	330	39
21	剣道	11月24日(日)	京都市武道センター	400	66
22	銃剣道	12月14日(日)	三和荘体育館	72	30
23	アイスホッケー	11月8日(土)～2月28日(土)	木下アカデミー京都アイスアリーナ・京都アクアリーナ	70	10
24	少林寺拳法	6月15日(日)	島津アリーナ京都	484	137
25	野球	10月11日(土)～18日(土)	山城総合運動公園第一野球場	253	38
26	オリエン テーリング	12月20日(土)	福知山市三段池公園	86	17
27	武術太極拳	2月1日(日)	京都市武道センター	186	79
28	ペタンク	11月30日(日)	京都御苑 富小路グラウンド	152	21
29	ダブ ン ス ポ ー ツ	3月8日(日)	伏見港公園体育館	20	22
30	バト ン	1月18日(日)	府立山城総合運動公園 太陽が丘体育館	38	34
31	バウンドテニス	辞退			
合計				5,019	1,142

マスターズ部門 市町村交流マスターズ大会市町村予選会実施一覧

No	市町村名	バレーボール		卓球	ソフトテニス	テニス	軟式野球	バドミントン	ソフトボール		サッカー	ホウリンゴ	ゲートボール 混合	グラウンドゴルフ	ゴルフ	実施種目数	
		男子	女子						男子	女子						予選	選考
1	京都市	△	△	△	○	△	△	×	△	×	△	○	△	○	○	4	8
2	向日市	×	×	×	×	×	×	×	×	×	×	○	×	○	×	2	0
3	長岡京市	×	×	×	△	△	×	△	○	○	△	×	×	△	×	2	5
4	大山崎町	×	×	×	×	×	×	×	×	×	×	×	×	×	×	0	0
5	宇治市	△	○	×	○	×	×	○	◇	×	△	○	×	○	△	6	3
6	城陽市	×	×	×	○	△	△	○	×	×	○	○	△	○	×	5	3
7	久御山町	×	×	×	×	×	×	×	×	×	×	×	×	○	○	2	0
8	八幡市	×	△	×	×	○	○	×	×	×	△	×	×	○	○	4	2
9	京田辺市	×	×	○	×	△	×	○	○	×	×	○	△	○	○	6	2
10	井手町	×	×	×	×	×	×	×	×	×	×	×	×	○	○	2	0
11	宇治田原町	×	×	×	×	×	×	×	×	×	×	×	×	×	×	0	0
12	木津川市	○	○	○	○	×	×	○	○	×	×	○	○	○	×	9	0
13	精華町	×	△	×	×	○	×	○	○	×	×	△	△	△	△	3	5
14	和束町	×	×	×	×	×	×	×	×	×	×	×	○	○	×	2	0
15	笠置町	×	×	×	×	×	×	×	×	×	×	×	○	○	×	2	0
16	南山城村	×	×	×	×	×	×	×	×	×	×	×	○	○	×	2	0
17	亀岡市	○	○	○	△	△	△	○	○	○	○	○	△	○	×	9	4
18	南丹市	×	○	○	×	×	×	○	×	×	×	○	×	○	×	5	0
19	京丹波町	×	×	△	×	×	×	×	×	×	×	×	×	△	○	1	2
20	綾部市	×	○	○	○	○	○	×	×	×	○	×	○	○	○	9	0
21	福知山市	△	○	◇	◇	◇	○	○	△	△	△	×	○	○	○	9	4
22	舞鶴市	△	△	○	△	○	×	○	×	×	△	○	○	○	○	7	4
23	宮津市	×	×	○	○	×	○	○	×	×	×	×	×	○	○	6	0
24	与謝野町	×	×	×	×	○	×	×	△	×	×	×	○	○	△	3	2
25	伊根町	×	×	×	×	×	×	×	×	×	×	×	×	×	×	0	0
26	京丹後市	×	×	×	△	×	◇	△	△	△	△	×	△	△	×	1	7
合計	予選会	2	6	8	7	6	5	10	6	2	3	9	8	19	10	101	51
	選考	4	4	2	4	5	3	2	4	2	7	1	6	4	3		

凡例	予選会実施	○印…予選会実施 ◇印…予選会は実施したが、府大会不参加 キ印…予選会を実施し、府大会に申し込んだが棄権
	予選会実施せず	△印…選考による府大会参加 (キ)印…選考し、府大会へ申し込んだが棄権 ×印…予選会実施せず、府大会不参加

マスターズ部門 市町村交流マスターズ大会実施一覧

No	競技名	日程	会場	チーム数	参加人数	役員数	
1	バレーボール	11月16日(日)	島津アリーナ京都	15	217	23	
2	卓球	9月14日(日)	京都府立伏見港公園体育館	7	55	5	
3	ソフトテニス	10月4日(土) ※雨天中止	丹波自然運動公園 陸上競技場	8	51	6	
4	テニス	6月28日(土)～29日(日)	アクアパルコ洛西テニスコート	8	60	13	
5	軟式野球	9月28日(日)～12月14日(日)	みどりが丘第3グラウンド・黄檗公園野球場	12	230	27	
6	バドミントン	11月30日(日)	口丹波勤労者福祉会館	9	88	9	
7	ソフトボール	男子	9月28日(日)～11月2日(日)	グリーンランドみずほ、日吉総合運動広場	8	131	17
		女子			3	40	
8	サッカー	11月15日(土)、16日(日)	洛南浄化センター運動広場	8	184	57	
9	ボウリング	12月7日(日)	サンケイボウル	8	50	3	
10	ゲートボール	6月15日(日)	丹波自然運動公園 陸上競技場	36	187	24	
11	陸上競技	10月19日(日)	たけびレスタジアム京都		22	125	
12	グラウンド・ゴルフ	6月4日(木)	丹波自然運動公園 陸上競技場	44	264	28	
13	ゴルフ	11月14日(金)	れいせんゴルフ倶楽部	13	52	6	
小計				179	1,631	343	
合計					1,974		

マスターズ部門 種目別交流マスターズ大会実施一覧

No	競 技 名	日 程	会 場	チーム数	参加人数	役員数
1	ウエイトリフティング	11月9日(日)	GSユアサコーポレーション体育館		9	26
2	自 転 車 競 技	9月28日(日)	京都向日町競輪場		24	15
3	ハ ン ド ボ ー ル	男子6月22日(日) 女子11月30日(日)	伏見港公園体育館	7	77	1
4	ラ イ フ ル 射 撃	9月28日(日)	京都府八瀬射撃場		19	20
5	ホ ッ ケ ー	12月6日(土)	グリーンランドみずほ	7	45	10
6	カ ヌ ー	10月18日(土)、19日(日)	京丹後市久美浜湾カヌー競技場	24	60	15
7	ア ー チ ョ ー リ ー	11月3日(月)	京都アクアリーナ・アーチェリー場		23	16
8	空 手 道	5月5日(祝月)	亀岡運動公園体育館		82	39
9	綱 引	11月29日(土)	島津アリーナ京都	9	80	17
10	オリエンテーリング	12月20日(土)	福知山市三段池公園		49	17
小計				47	468	176
合計					644	

市町村対抗競技大会・種目別交流大会結果

第48回京都府民総合体育大会市町村対抗競技大会
総合成績

順位	市町村	点数
1位	京都市	296
2位	亀岡市	272
3位	舞鶴市	256.75
4位	城陽市	254.75
5位	綾部市	245.25
6位	福知山市	238.5
7位	長岡京市	232
8位	宇治市	220
9位	京田辺市	211
10位	向日市	197.5
11位	京丹後市	197
12位	木津川市	179
13位	南丹市	154.5
14位	与謝野町	151
15位	久御山町	140.5
16位	宮津市	135.75
17位	京丹波町	134
18位	八幡市	132.5
18位	精華町	132.5
20位	大山崎町	87
21位	宇治田原町	76
22位	井手町	60
23位	和束町	40
24位	南山城村	34
25位	笠置町	30
26位	伊根町	10

競技スポーツ部門 市町村対抗競技大会入賞一覧

総合成績	第1位	第2位	第3位	第4位	第5位	第6位	第7位	第8位
市町村名	京都市	亀岡市	舞鶴市	城陽市	綾部市	福知山市	長岡京市	宇治市
総合得点	296	272	256.75	254.75	245.25	238.5	232	220

競技別順位	第1位	第2位	第3位	第4位	第5位	第6位	第7位	第8位	
バスケットボール	男	京都市	宇治市	長岡京市 京丹後市	—	城陽市 綾部市 京田辺市 久御山	—	—	
	女	京都市	宇治田原町	向日市 京田辺市	—	城陽市 福知山市 宇治市 久御山	—	—	
バレーボール	男	宇治市	京都市	南丹市	八幡市	長岡京市 宇治田原町	—	亀岡市 舞鶴市	
	女	京都市	宇治市	舞鶴市	綾部市	亀岡市 木津川市	—	向日市 南丹市	
卓球	京都市	向日市	宇治市 福知山市	—	城陽市 綾部市	—	木津川市	長岡京市	
ソフトテニス	城陽市	舞鶴市	京都市	亀岡市	木津川市	綾部市	宇治市	福知山市	
テニス	京都市	木津川市	京田辺市	宇治市	舞鶴市	亀岡市	京丹後市	南丹市	
軟式野球	京丹波町	京丹後市	京田辺市 福知山市	—	長岡京市 精華町 大山崎 八幡	—	—	—	
バドミントン	長岡京市	京都市	城陽市	八幡市	精華町 舞鶴市 久御山 宇治	—	—	—	
ソフトボール	男	舞鶴市	京都市	綾部市	宇治市	与謝野町 京田辺市 久御山 精華	—	—	
	女	城陽市 舞鶴市 宮津市 綾部市	—	—	—	京丹後市 木津川市 長岡京市 宇治市	—	—	
サッカー	亀岡市	長岡京市	福知山市	舞鶴市	向日市 大山崎町 宇治田原町 綾部市	—	—	—	
ボウリング	京都市	城陽市	宇治市	京田辺市	久御山町	福知山市	南丹市	八幡市	
ゲートボール	男	福知山市	亀岡市	長岡京市	京都市	京田辺市	南山城村	城陽市	舞鶴市
	女	京都市	京丹波町	綾部市	亀岡市	舞鶴市	向日市	城陽市	福知山市
陸上競技	亀岡市	京丹後市	京都市	福知山市	城陽市	長岡京市	久御山町	舞鶴市	
グラウンド・ゴルフ	綾部市	京丹後市	京田辺市	京丹波町	亀岡市	舞鶴市	城陽市	与謝野町	
ゴルフ	向日市	亀岡市	京都市	久御山町	福知山市	京田辺市	木津川市	舞鶴市	
駅伝競走									

1 バスケットボール競技

令和7年8月23日(土)・24(日) / 11月8日(土)・9日(日)
 山城総合運動公園体育館 / 久御山町総合体育館

< 男子 >

◇一次大会

☆Aブロック

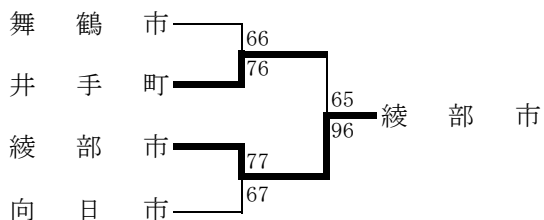

☆Bブロック

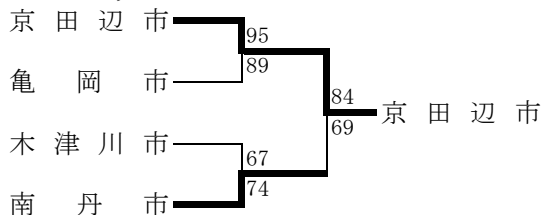

☆Cブロック

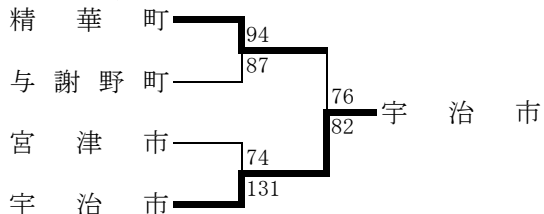

☆Dブロック

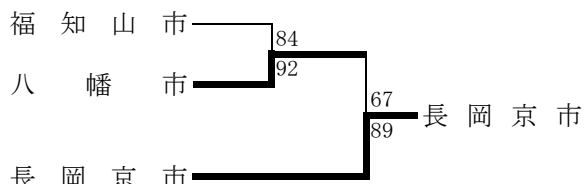

☆Eブロック

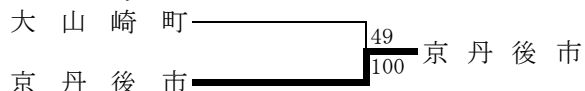

☆Fブロック

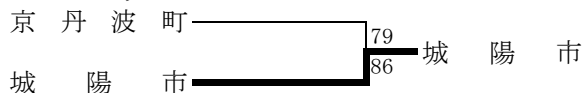

◇二次大会

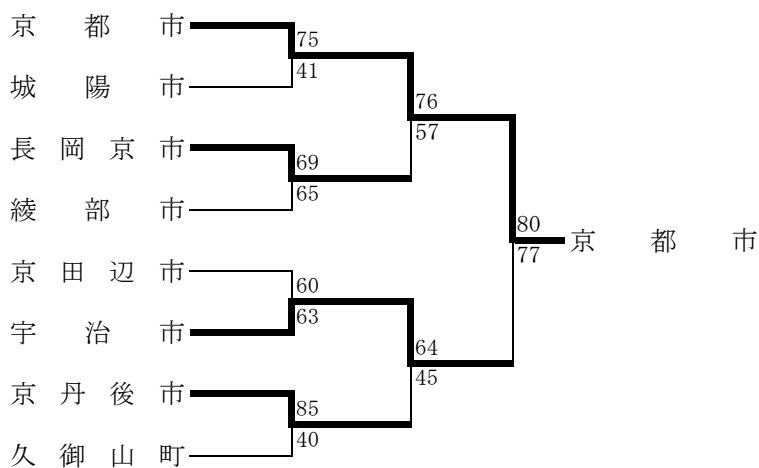

成績得点表

順位	市 町 村 名	競技得点	参加得点	合計
1	京 都 市	10	10	20
2	宇 治 市	8		18
3	長 岡 京 市 京 丹 後 市	6.5		16.5
5	城 綾 京 市 綾 部 市 田 邊 市 久 御 山 町	3.5		13.5

< 女子 >

◇一次大会

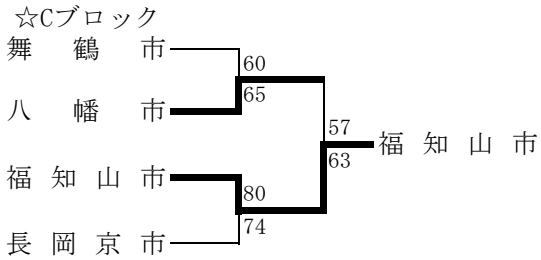
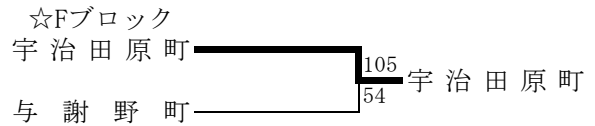
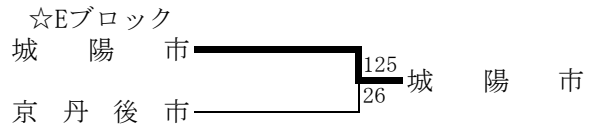
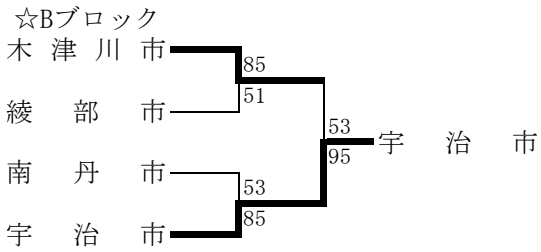
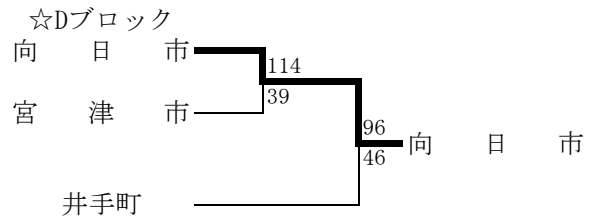
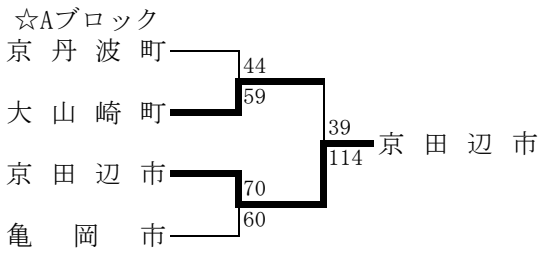

◇二次大会

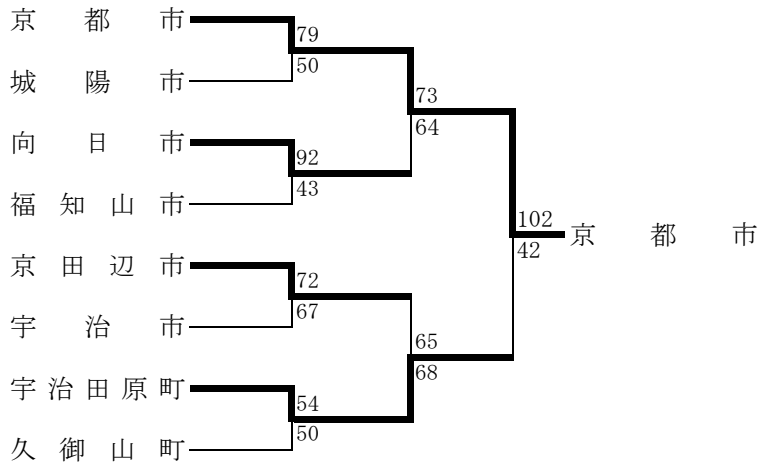

成績得点表

順位	市 町 村 名	競技得点	参加得点	合計
1	京 都 市	10	10	20
2	宇 治 田 原 町	8		18
3	向 日 市 京 田 辺 市	6.5		16.5
5	城 陽 市 福 知 山 市	3.5		13.5
	宇 治 市 久 御 山 町			

2 バレーボール競技

令和7年10月18日(土)・19日(日)
綾部市総合運動公園体育館 他

<男子の部>

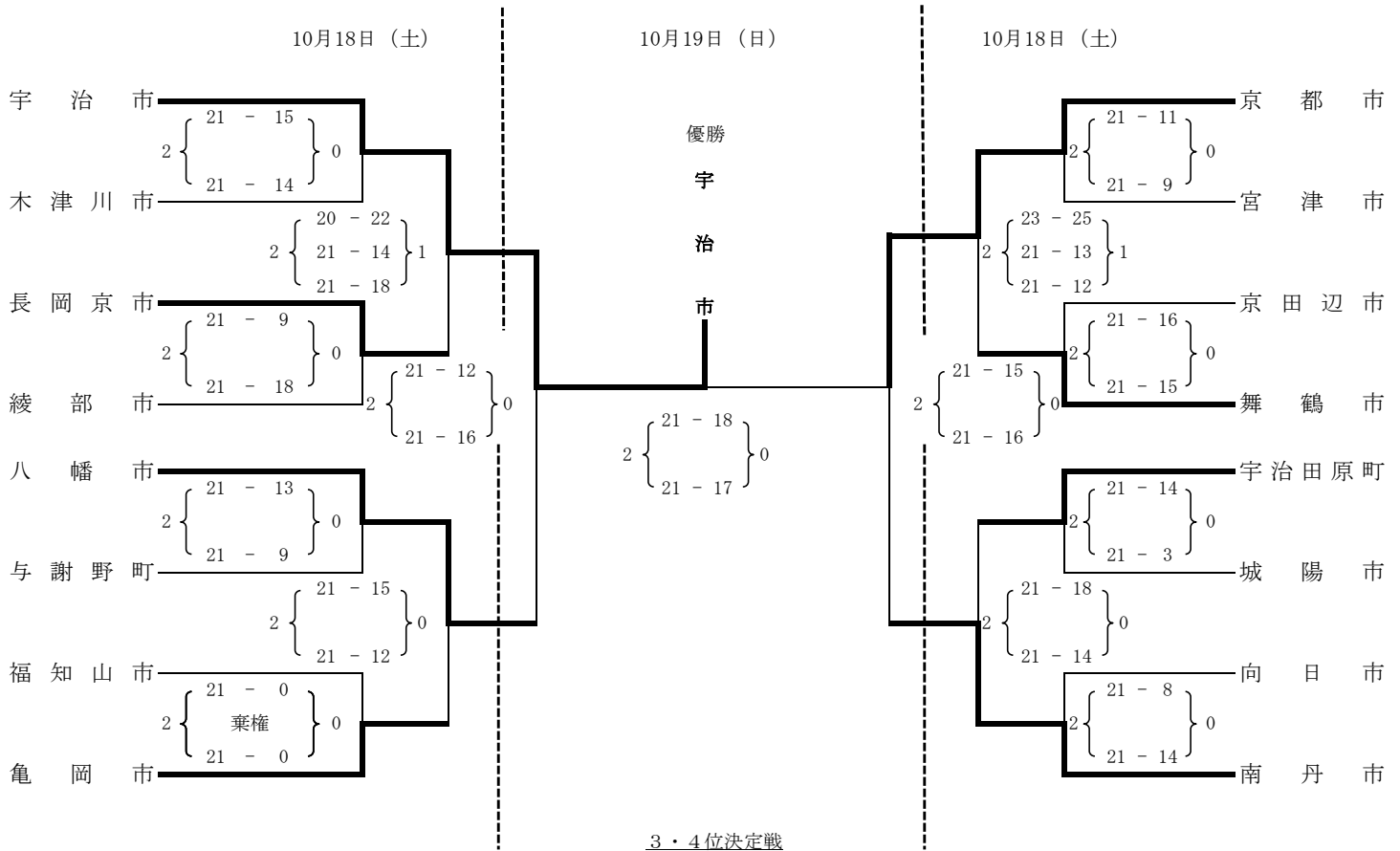

成績得点表

順位	市町村名	競技得点	参加得点	合計
1	宇治市	10	10	20
2	京都市	8		18
3	南丹市	7		17
4	八幡市	6		16
5	長岡京市	4.5		14.5
	宇治田原町			
7	亀岡市	2.5		12.5
	舞鶴市			

<女子の部>

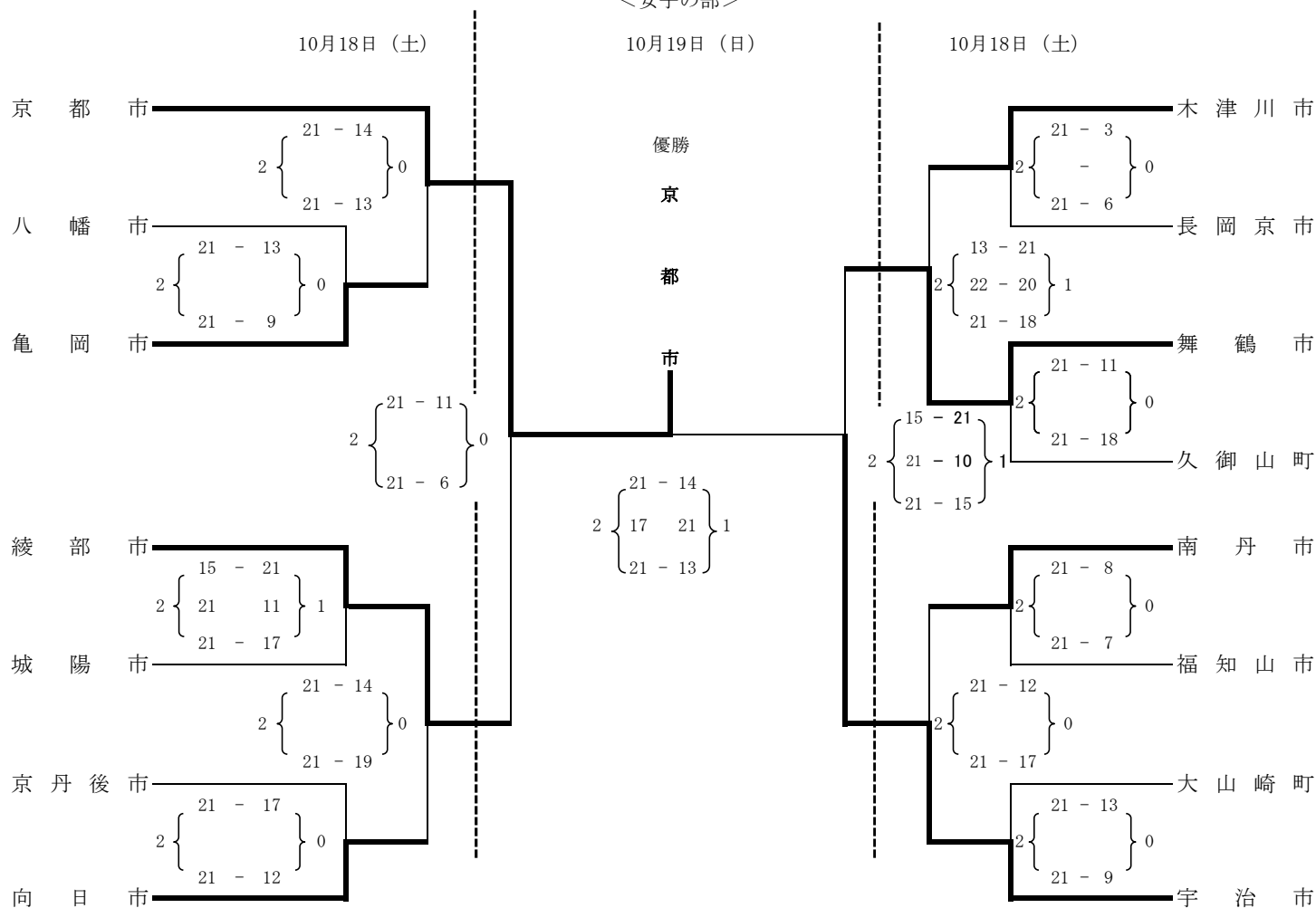

成績得点表

順位	市町村名	競技得点	参加得点	合計
1	京都市	10	10	20
2	宇治市	8		18
3	舞鶴市	7		17
4	綾部市	6		16
5	亀岡市	4.5		14.5
	木津川市			
7	向日市	2.5		12.5
	南丹市			

3 卓球競技

令和7年11月9日(日)
舞鶴文化公園体育館

< 予選リーグ >

☆Aブロック

	市町村名	京都市	精華町	宮津市	得点	順位
1	京都市		3-0	3-0	4	1
2	精華町	0-3		3-1	3	2
3	宮津市	0-3	1-3		2	3

☆Bブロック

	市町村名	長岡京市	綾部市	京丹後市	得点	順位
1	長岡京市		0-3	3-1	3	2
2	綾部市	3-0		3-1	4	1
3	京丹後市	1-3	1-3		2	3

☆Cブロック

	市町村名	福知山市	京田辺市	与謝野町	得点	順位
1	福知山市		3-0	3-0	4	1
2	京田辺市	0-3		2-3	2	3
3	与謝野町	0-3	3-2		3	2

☆Dブロック

	市町村名	宇治市	木津川市	南丹市	得点	順位
1	宇治市		3-0	3-0	4	1
2	木津川市	0-3		3-0	3	2
3	南丹市	0-3	0-3		2	3

☆Eブロック

	市町村名	城陽市	亀岡市	京丹波町	得点	順位
1	城陽市		3-1	3-0	4	1
2	亀岡市	1-3		3-1	3	2
3	京丹波町	0-3	1-3		2	3

☆Fブロック

	市町村名	向日市	舞鶴市	井手町	得点	順位
1	向日市		3-0	3-0	4	1
2	舞鶴市	0-3		3-0	3	2
3	井手町	0-3	0-3		2	3

< 1位トーナメント >

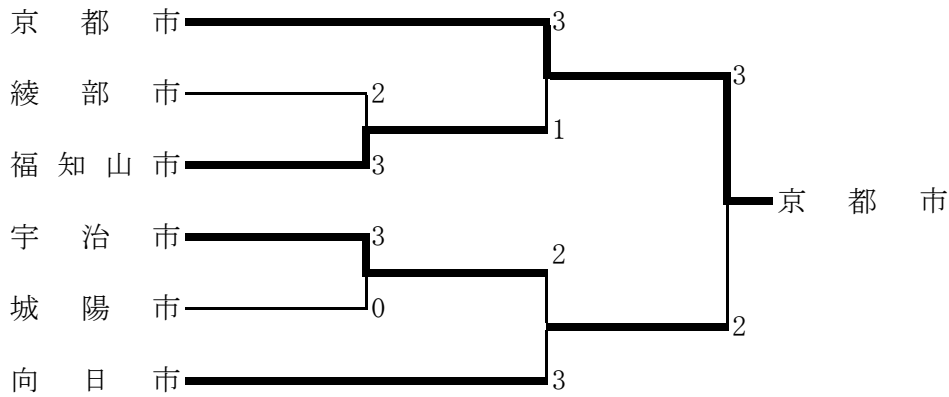

< 2位トーナメント >

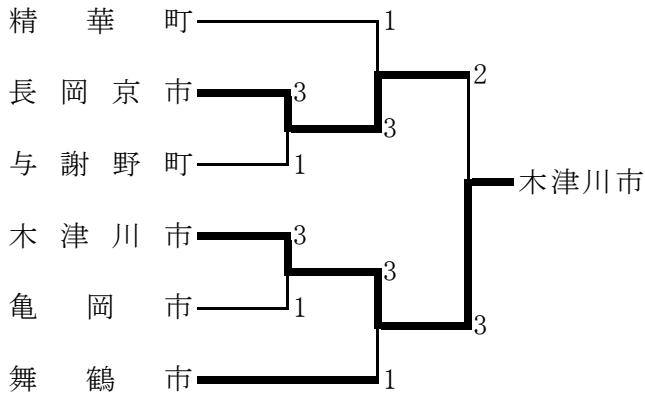

< 3位トーナメント >

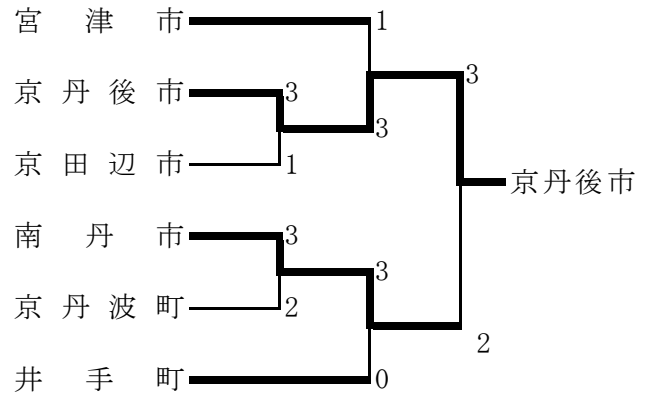

成績得点表

順位	市町村名	競技得点	参加得点	合計
1	京都市	10	10	20
2	向日市	8		18
3	宇治市	6.5		16.5
	福知山市			
5	綾部市	4.5		14.5
	城陽市			
7	木津川市	3		13
8	長岡京市	2		12

4 ソフトテニス競技

令和 7 年 10 月 12 日 (日)
京都府立丹波自然運動公園テニスコート

＜ 予選リーグ ＞

A	城陽市	宮津市	綾部市	京丹後市	勝	負	セット数	順位
城陽市		5-0	4-1	5-0	3	0	14	1
宮津市	0-5		0-5	1-4	0	3	1	4
綾部市	1-4	5-0		4-1	2	1	10	2
京丹後市	0-5	4-1	1-4		1	2	5	3

B	宇治市	精華町	京田辺市	京都市	勝	負	セット数	順位
宇治市		4-1	4-1	2-3	2	1	10	2
精華町	1-4		2-3	0-5	0	3	3	4
京田辺市	1-4	3-2		1-4	1	2	5	3
京都市	3-2	5-0	4-1		3	0	12	1

C	舞鶴市	向日市	与謝野町	福知山市	勝	負	セット数	順位
舞鶴市		4-1	4-1	4-1	3	0	12	1
向日市	1-4		4-1	1-4	1	2	6	3
与謝野町	1-4	1-4		0-5	0	3	2	4
福知山市	1-4	4-1	5-0		2	1	10	2

D	亀岡市	南丹市	長岡京市	木津川市	勝	負	セット数	順位
亀岡市		3-2	4-1	5-0	3	0	12	1
南丹市	2-3		1-4	1-4	0	3	4	4
長岡京市	1-4	4-1		2-3	1	2	7	3
木津川市	0-5	4-1	3-2		2	1	7	2

< トーナメント >

◇決勝トーナメント◇

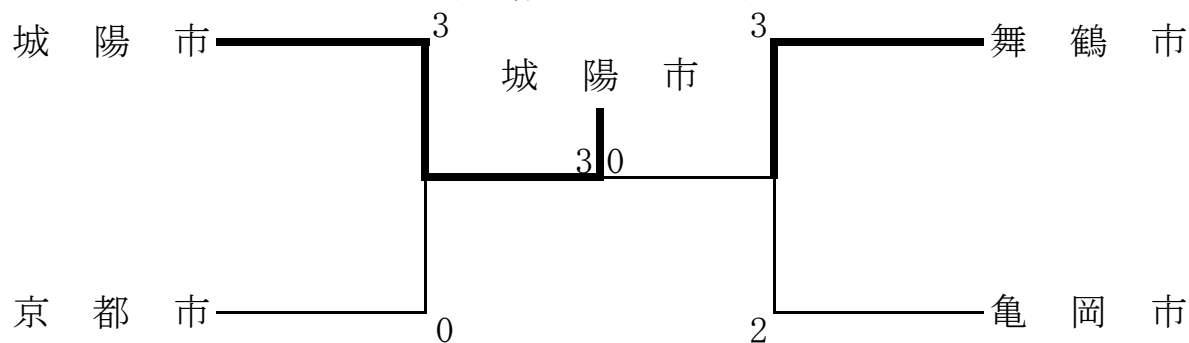

◇3・4位決定戦◇

京都市

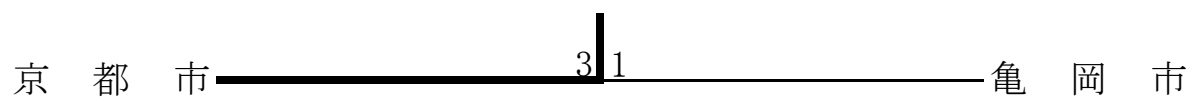

◇5・6位決定戦◇

木津川市

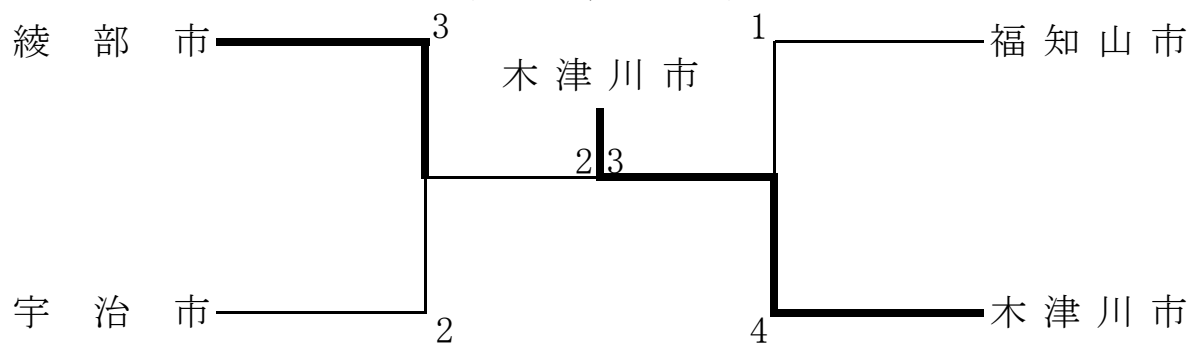

◇7・8位決定戦◇

宇治市

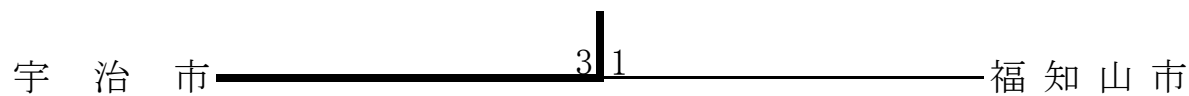

成績得点表

順位	市 町 村 名	競技得点	参加得点	合計
1	城 陽 市	10	10	20
2	舞 鶴 市	8		18
3	京 都 市	7		17
4	亀 岡 市	6		16
5	木 津 川 市	5		15
6	綾 部 市	4		14
7	宇 治 市	3		13
8	福 知 山 市	2		12

5 テニス競技

令和7年10月18日(土)・19日(日)
福知山市三段池科研電機公園テニスコート

☆Aブロック

	市町村名	綾部市	京田辺市	長岡京市	福知山市	亀岡市	勝敗	順位
1	綾部市		1-4	1-4	2-3	1-4	0-4	5
2	京田辺市	4-1		3-2	4-1	3-2	4-0	1
3	長岡京市	4-1	2-3		4-1	2-3	2-2	3
4	福知山市	3-2	1-4	1-4		2-3	1-3	4
5	亀岡市	4-1	2-3	3-2	3-2		3-1	2

☆Bブロック

	市町村名	京都市	木津川市	久御山町	精華町	向日市	勝敗	順位
1	京都市		5-0	5-0	5-0	5-0	4-0	1
2	木津川市	0-5		5-0	3-2	3-2	3-1	2
3	久御山町	0-5	0-5		3-2	2-3	1-3	4
4	精華町	0-5	2-3	2-3		1-4	0-4	5
5	向日市	0-5	2-3	3-2	4-1		2-2	3

☆Cブロック

	市町村名	八幡市	宇治市	舞鶴市	城陽市	勝敗	順位
1	八幡市		1-4	2-3	2-3	0-3	4
2	宇治市	4-1		4-1	5-0	3-0	1
3	舞鶴市	3-2	1-4		3-2	2-1	2
4	城陽市	3-2	0-5	2-3		1-2	3

☆Dブロック

	市町村名	京丹后市	京丹波町	与謝野町	南丹市	勝敗	順位
1	京丹后市		3-2	4-1	3-2	3-0	1
2	京丹波町	2-3		4-1	2-3	1-2	3
3	与謝野町	1-4	1-4		1-4	0-3	4
4	南丹市	2-3	3-2	4-1		2-1	2

成績得点表

順位	市町村名	競技得点	参加得点	合計
1	京都市	10	10	20
2	木津川市	8		18
3	京田辺市	7		17
4	宇治市	6		16
5	舞鶴市	5		15
6	亀岡市	4		14
7	京丹后市	3		13
8	南丹市	2		12

< 1・2位グループトーナメント >

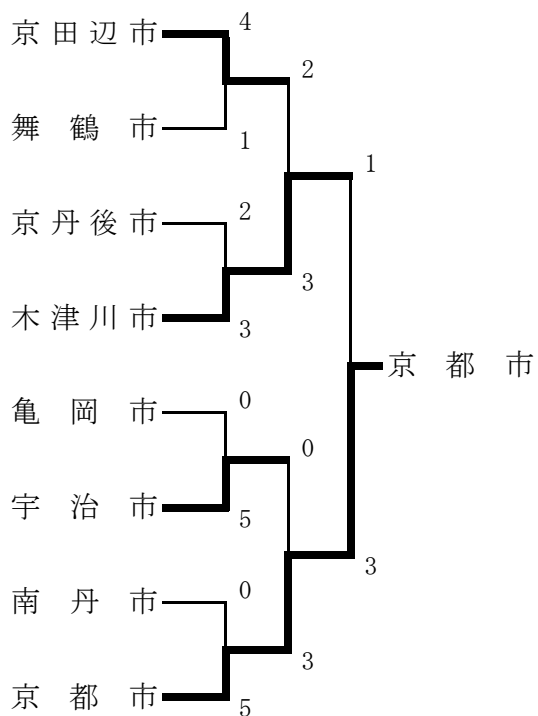

< 3・4・5位グループトーナメント >

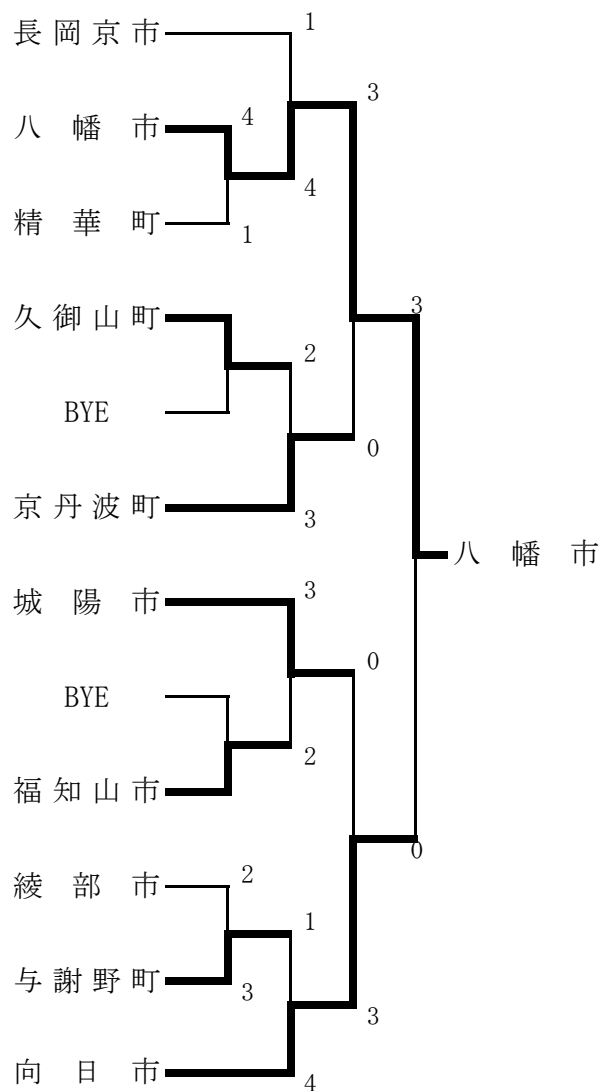

< 1・2位グループ 3・4位決定戦 >

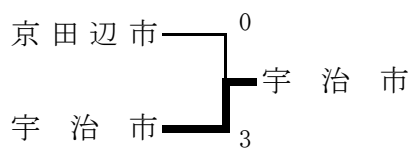

< 1・2位グループ 7・8位決定戦 >

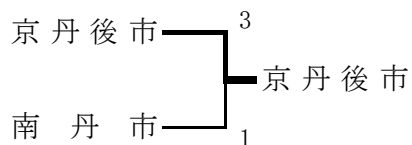

< 1・2位グループ 5・6位決定戦 >

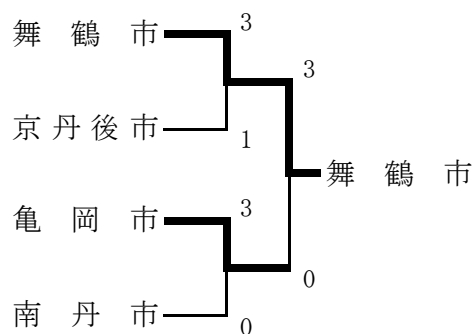

6 軟式野球競技

令和7年10月19日(日)・26日(日)・11月9日(日)・16日(日)

京都府立山城総合運動公園野球場 第1、3野球場・宇治川G 各会場

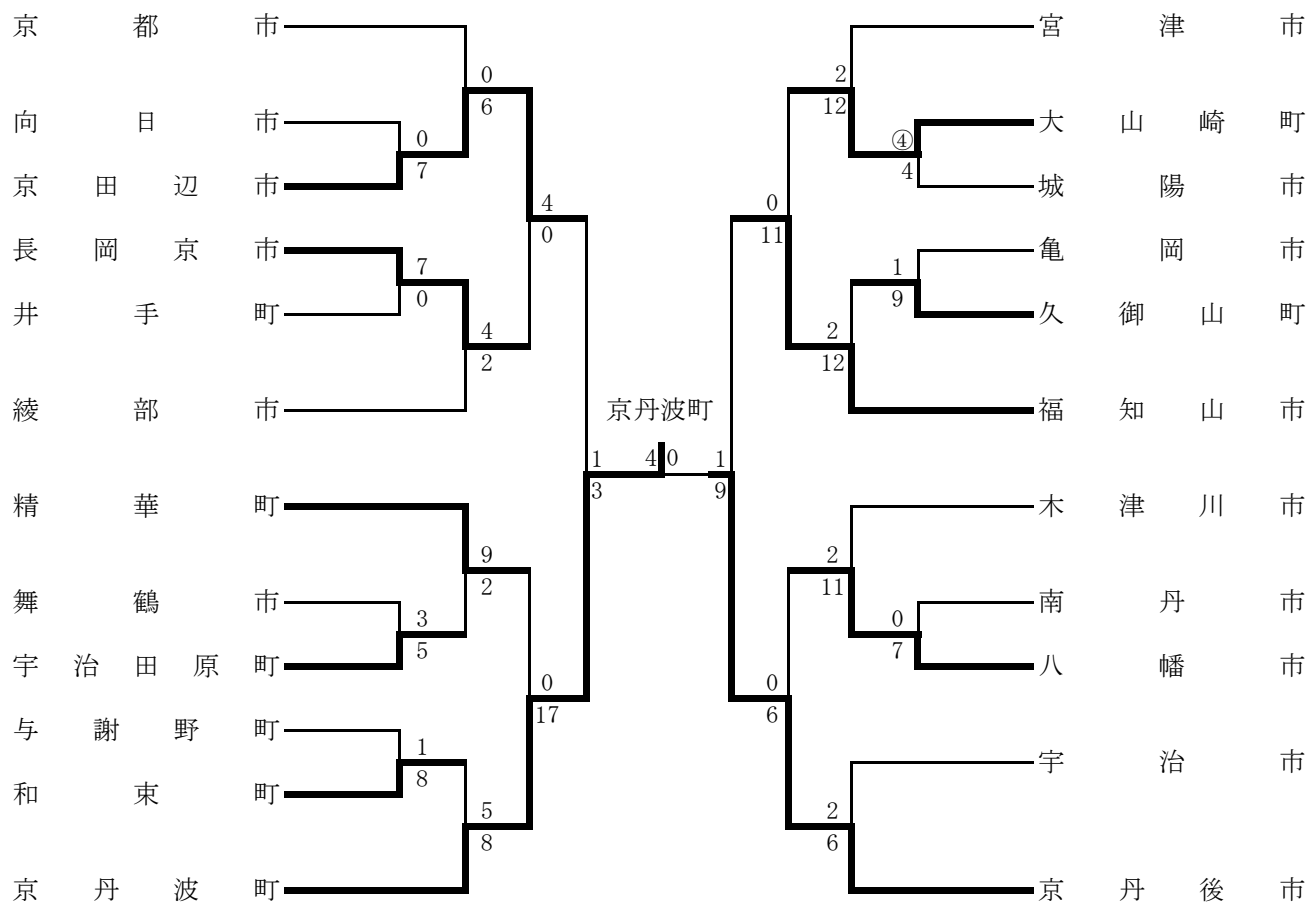

成績得点表

順位	市 町 村 名	競技得点	参加得点	合計
1	京 丹 波 町	10	10	20
2	京 丹 後 市	8		18
3	京 田 辺 市 福 知 山 市	6.5		16.5
5	長 岡 京 市 精 華 町	3.5		13.5
	大 山 崎 町 八 幡 市			

7 バドミントン競技

令和7年11月30日(日)
口丹波勤労者福祉会館

<トーナメント>

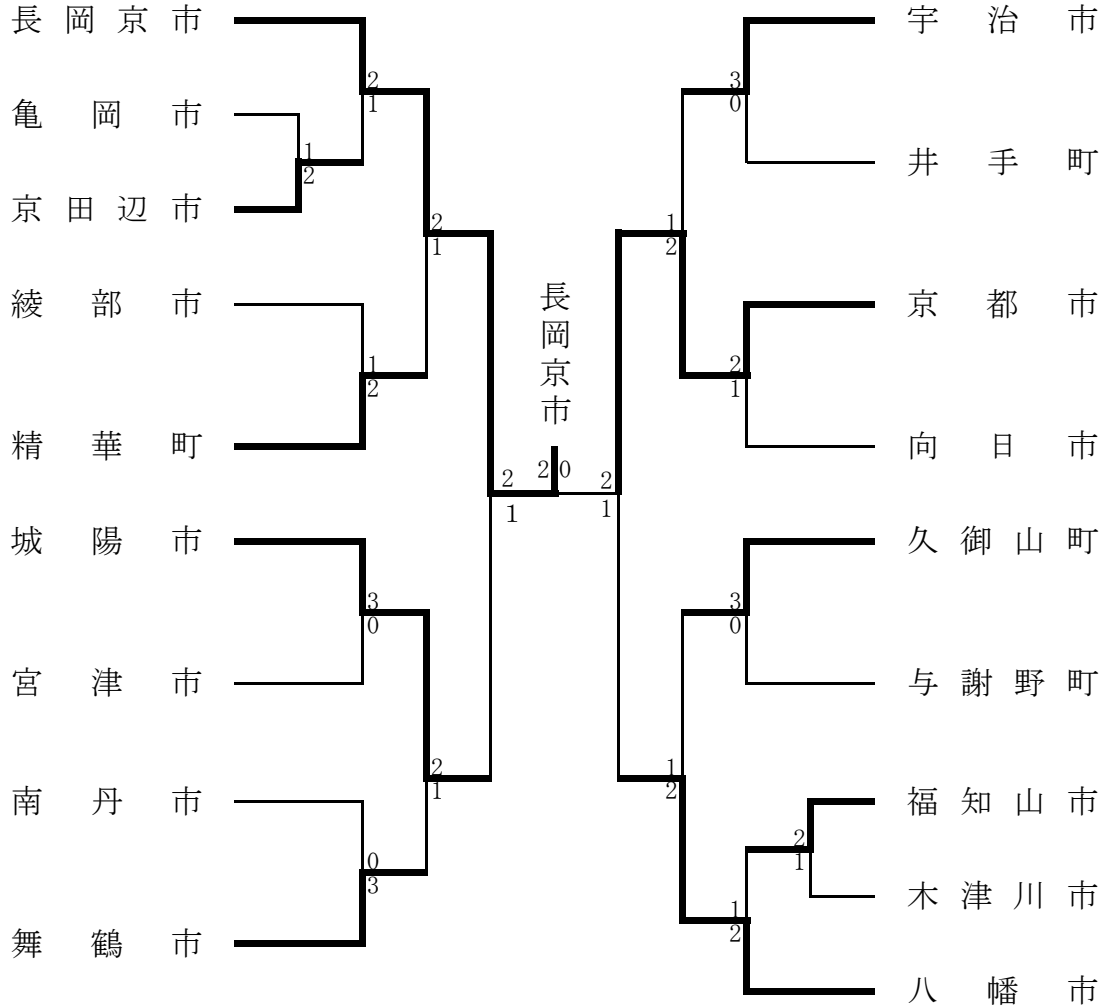

<3位決定戦>

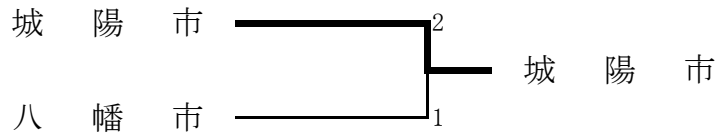

成績得点表

順位	市町村名	競技得点	参加得点	合計
1	長岡京市	10	10	20
2	京都市	8		18
3	城陽市	7		17
4	八幡市	6		16
5	精華町 舞鶴市 宇治市 久御山町	3.5		13.5

8 ソフトボール競技

令和7年10月19日（日）～11月9日（日）予備11月16日（日）

日吉総合運動広場 他

<男子>

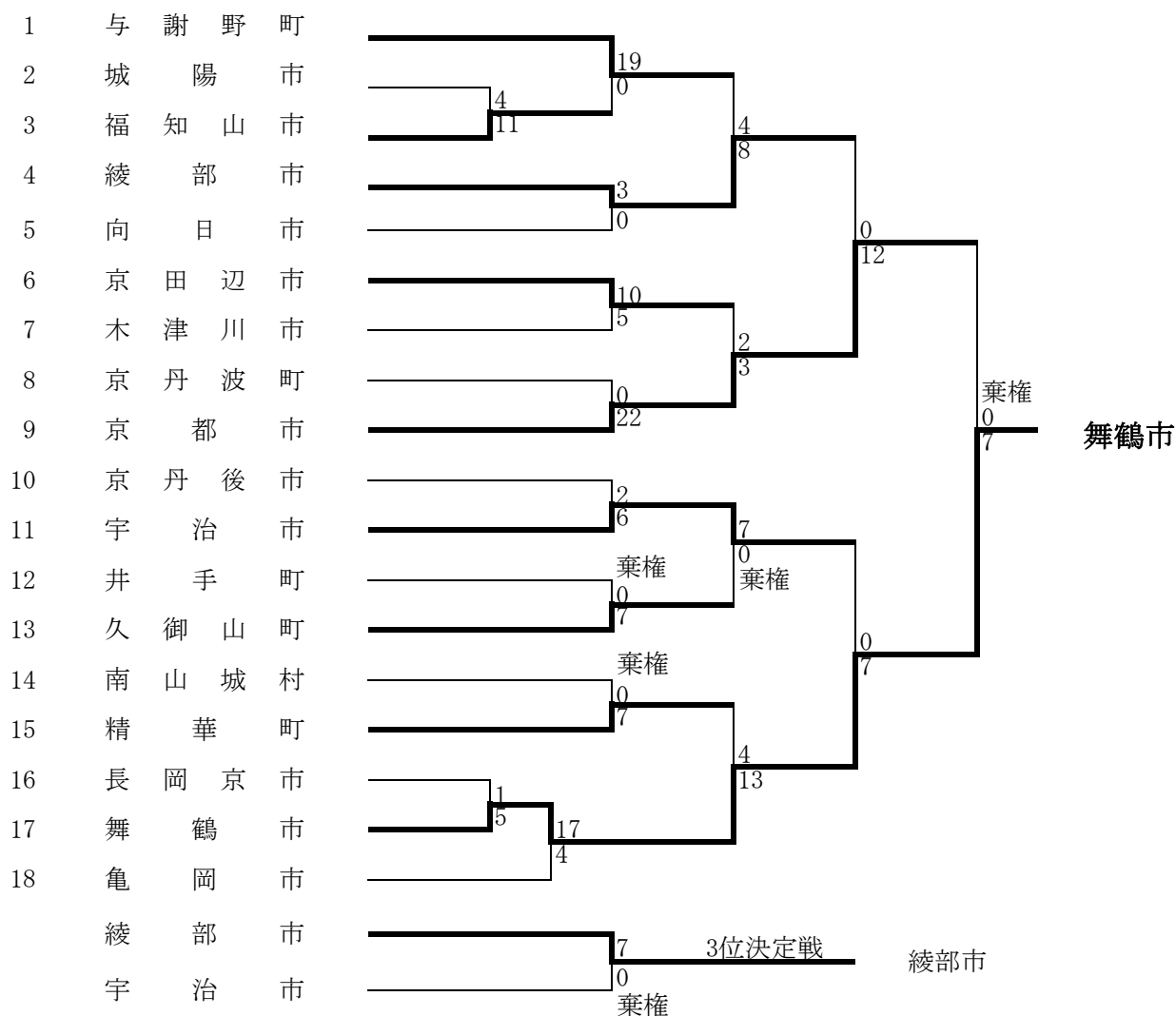

成績得点表

順位	市町村名	競技得点	参加得点	合計
1	舞鶴市	10	10	20
2	京都市	8	途中棄権	8
3	綾部市	7	10	17
4	宇治市	6	途中棄権	6
5	与謝野町	3.5	10	13.5
	京田辺市		途中棄権	3.5
	精華町			
	久御山町			

<女子>

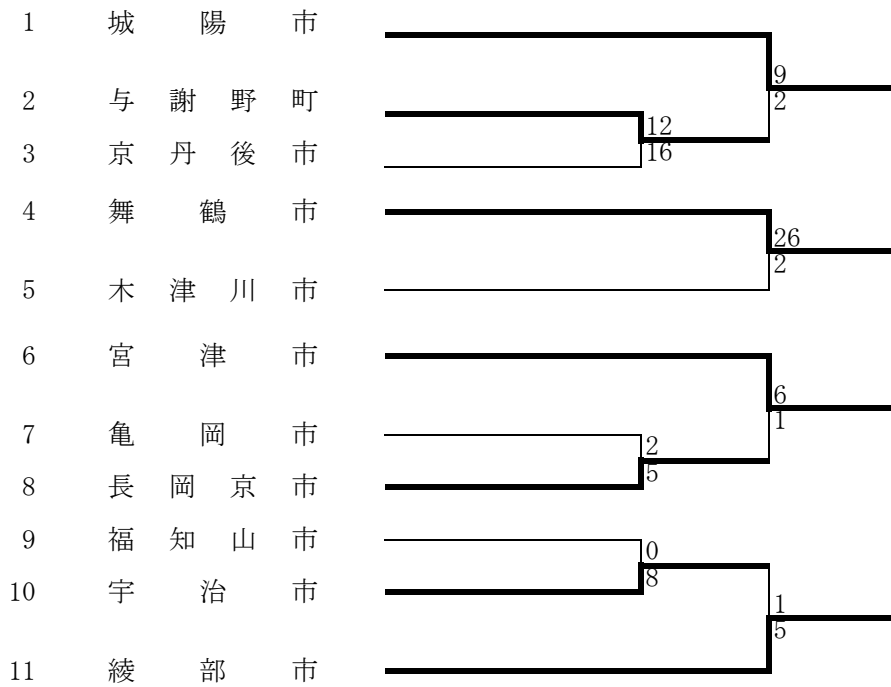

雨天中止の為、4チームで点数を等分する

成績得点表

順位	市町村名	競技得点	参加得点	合計
1	城陽市 舞鶴市 宮津市 綾部市	7.75	10	17.75
5	与謝野町 木津川市 長岡京市 宇治市	3.5		13.5

9 サッカー競技

令和7年11月8日(土)・11月16日(日)
 洛南浄化センター・洛西浄化センター

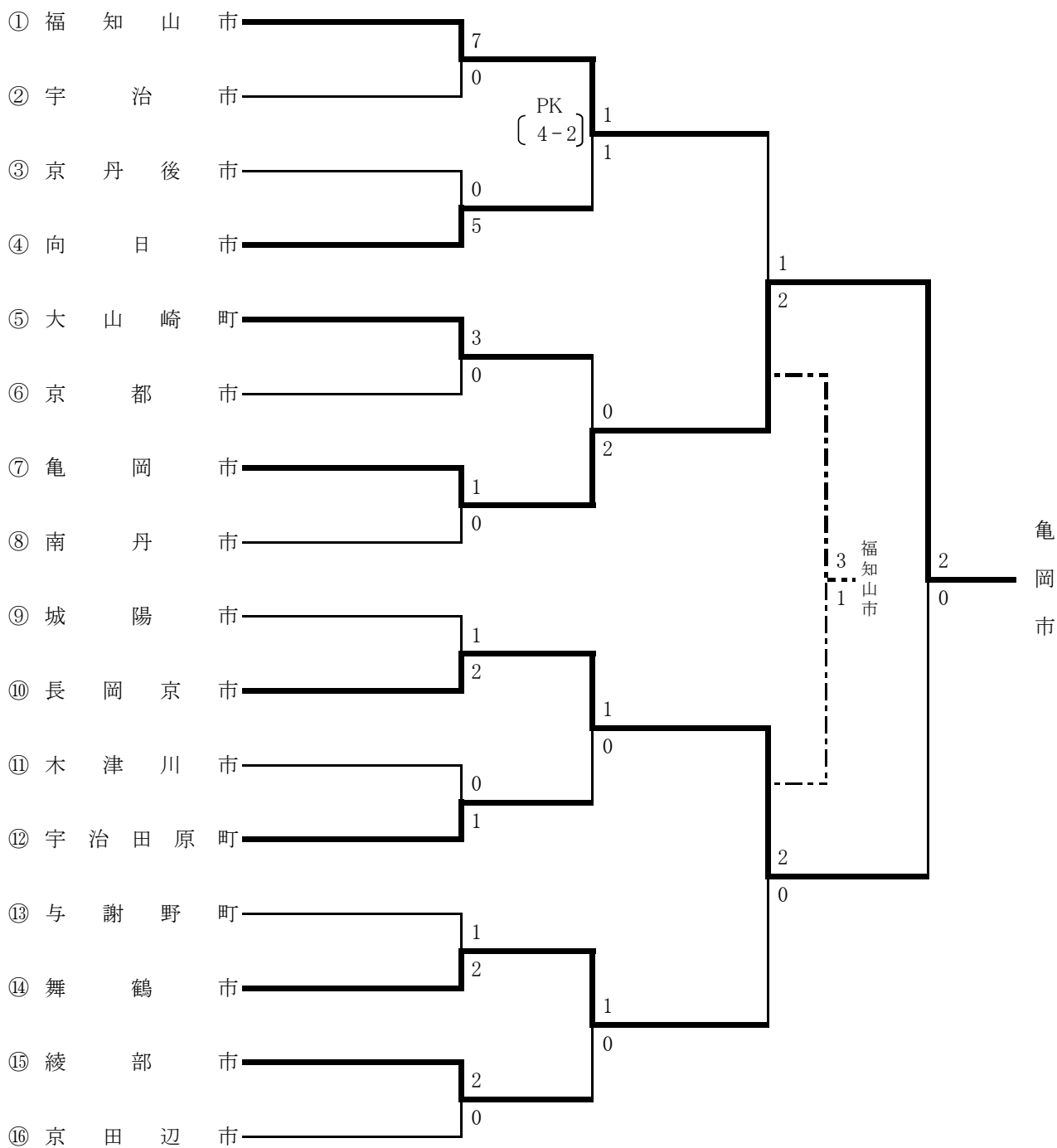

成績得点表

順位	市 町 村 名	競技得点	参加得点	合計
1	亀 岡 市	10	10	20
2	長 岡 京 市	8		18
3	福 知 山 市	7		17
4	舞 鶴 市	6		16
5	向 日 市 大 山 崎 町 宇 治 田 原 町 綾 部 市	3.5		13.5

10 ボウリング競技

令和 7 年 11 月 2 日 (日)
宇治市：ラピュタボウル宇治東

市町村名	予選 3ゲーム	予選 順位	決勝 1ゲーム	4ゲーム 合計	順位	得点
京都市	3,744	1	1,203	4,947	1	10
向日市	棄権					
長岡京市	3,095	11				
大山崎町	2,491	17				
宇治市	3,603	4	1,198	4,801	3	7
城陽市	3,652	2	1,233	4,885	2	8
久御山町	3,618	3	1,043	4,661	5	5
八幡市	3,136	9	1,051	4,187	8	2
京田辺市	3,484	5	1,306	4,790	4	6
井手町	不参加					
宇治田原町	不参加					
木津川市	3,065	13				
精華町	3,174	7	1,011	4,185	9	
和束町	不参加					
笠置町	不参加					
南山城村	不参加					
亀岡市	3,102	10				
南丹市	3,173	8	1,089	4,262	7	3
京丹波町	2,356	18				
綾部市	2,901	14				
福知山市	3,257	6	1,209	4,466	6	4
舞鶴市	3,083	12				
宮津市	2,879	16				
与謝野町	2,882	15				
伊根町	不参加					
京丹後市	不参加					

※同記録、異順位は規程による。(最高ゲームと最低ゲームの得点差の少ない方を上位とする)

成 績 得 点 表

順位	市 町 村 名	競技得点	参加得点	合計
1	京 都 市	10	10	20
2	城 陽 市	8		18
3	宇 治 市	7		17
4	京 田 辺 市	6		16
5	久 御 山 町	5		15
6	福 知 山 市	4		14
7	南 丹 市	3		13
8	八 幡 市	2		12

11 ゲートボール競技

令和7年10月26日(日)
京都府立丹波自然運動公園陸上競技場

<男子>
予選リーグ

☆1コート

	市町村名	京都市	向日市	精華町	亀岡市	勝	負	得点	失点	差	順位
A	京都市		18 - 8	13 - 11	17 - 9	3	0	48	28	20	1
B	向日市	8 - 18		7 - 25	8 - 17	0	3	23	60	-37	4
C	精華町	11 - 13	25 - 7		10 - 15	1	2	46	35	11	3
D	亀岡市	9 - 17	17 - 8	15 - 10		2	1	41	35	6	2

☆2コート

	市町村名	京田辺市	京丹波町	福知山市	和束町	勝	負	得点	失点	差	順位
A	京田辺市		12 - 14	17 - 10	21 - 8	2	1	50	32	18	2
B	京丹波町	14 - 12		9 - 20	17 - 11	2	1	40	43	-3	3
C	福知山市	10 - 17	20 - 9		25 - 8	2	1	55	34	21	1
D	和束町	8 - 21	11 - 17	8 - 25		0	3	27	63	-36	4

☆3コート

	市町村名	笠置町	長岡京市	南丹市	舞鶴市	勝	負	得点	失点	差	順位
A	笠置町		8 - 14	19 - 12	8 - 25	1	2	35	51	-16	4
B	長岡京市	14 - 8		10 - 9	19 - 9	3	0	43	26	17	1
C	南丹市	12 - 19	9 - 10		20 - 14	1	2	41	43	-2	3
D	舞鶴市	25 - 8	9 - 19	14 - 20		1	2	48	47	1	2

☆4コート

	市町村名	京丹後市	綾部市	南山城村	城陽市	勝	負	得点	失点	差	順位
A	京丹後市		17 - 7	13 - 19	10 - 13	1	2	40	39	1	3
B	綾部市	7 - 17		5 - 21	9 - 16	0	3	21	54	-33	4
C	南山城村	19 - 13	21 - 5		4 - 19	2	1	44	37	7	2
D	城陽市	13 - 10	16 - 9	19 - 4		3	0	48	23	25	1

トーナメント表

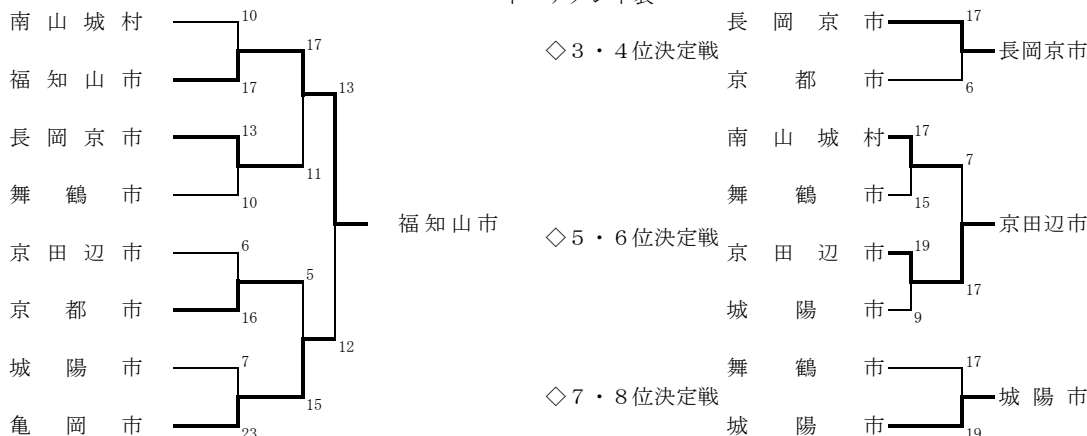

成績得点表

順位	市町村名	競技得点	参加得点	合計
1	福知山市	10	10	20
2	亀岡市	8		18
3	長岡京市	7		17
4	京都市	6		16
5	京田辺市	5		15
6	南山城村	4		14
7	城陽市	3		13
8	舞鶴市	2		12

<女子>
予選リーグ

☆6コート

	市町村名	京都市	綾部市	笠置町	京田辺市	勝	負	得点	失点	差	順位
A	京都市	/	11 - 17	12 - 10	21 - 11	2	1	44	38	6	2
B	綾部市	17 - 11	/	17 - 5	21 - 12	3	0	55	28	27	1
C	笠置町	10 - 12	5 - 17	/	12 - 13	0	3	27	42	-15	4
D	京田辺市	11 - 21	12 - 21	13 - 12	/	1	2	36	54	-18	3

☆7コート

	市町村名	亀岡市	和束町	南丹市	向日市	福知山市	勝	負	得点	失点	差	順位
A	亀岡市	/	25 - 10	13 - 10	/	13 - 9	3	0	51	29	22	1
B	和束町	10 - 25	/	12 - 10	/	12 - 17	1	2	34	52	-18	5
C	南丹市	10 - 13	10 - 12	/	12 - 7	/	1	2	32	32	0	4
D	向日市	/	/	7 - 12	/	18 - 16	2	1	38	40	-2	2
E	福知山市	9 - 13	17 - 12	/	12 - 13	/	1	2	38	38	0	3

☆8コート

	市町村名	南山城村	舞鶴市	城陽市	京丹波町	京丹後市	勝	負	得点	失点	差	順位
A	南山城村	/	9 - 17	18 - 19	/	9 - 19	0	3	36	55	-19	5
B	舞鶴市	17 - 9	/	11 - 15	/	21 - 10	2	1	49	34	15	2
C	城陽市	19 - 18	15 - 11	/	19 - 15	/	3	0	53	44	9	1
D	京丹波町	/	/	15 - 19	/	20 - 9	1	2	51	46	5	3
E	京丹後市	19 - 9	10 - 21	/	9 - 20	/	1	2	38	50	-12	4

トーナメント表

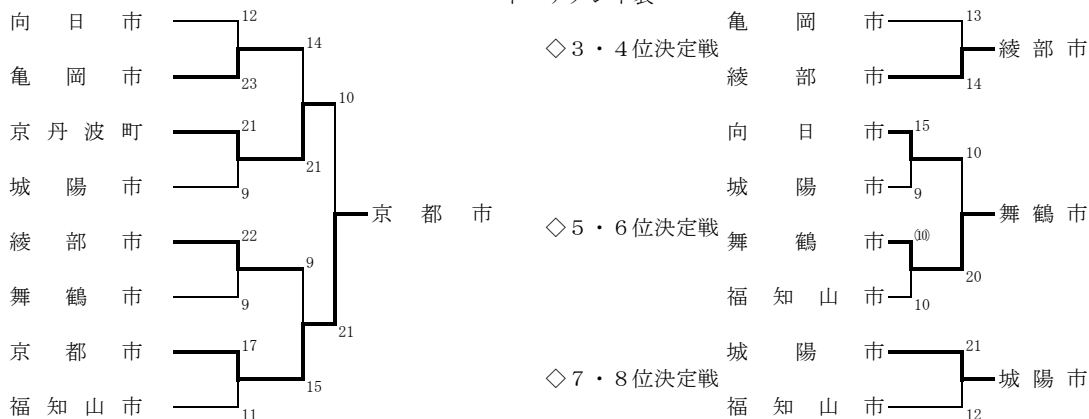

成績得点表

順位	市町村名	競技得点	参加得点	合計
1	京都市	10	10	20
2	京丹波町	8		18
3	綾部市	7		17
4	亀岡市	6		16
5	舞鶴市	5		15
6	向日市	4		14
7	城陽市	3		13
8	福知山市	2		12

12 陸 上 競 技

令和 7 年 10 月 19 日 (日)
たけびしスタジアム京都

<男子>

種目	順位	氏名	所属	記録	順位	氏名	所属	記録
一般 100 m	1	清水岳	亀岡市	10"82	5	西中 斎	木津川市	11"36
	2	松村央斗	久御山町	10"93	6	稲田慧那	綾部市	11"56
	3	山下純貴	京丹後市	11"21	7	藤田浩輝	京都市	11"75
	4	名原弘晃	長岡京市	11"30	8	足立 潤	城陽市	12"05
成年 100 m	1	谷口雄紀	亀岡市	10"99	5	四方達也	綾部市	12"98
	2	小野高歩	京都市	11"47	6	山口元月	京田辺市	13"00
	3	浦野克也	福知山市	12"06	7	山本達也	舞鶴市	13"02
	4	西垣 優	京丹後市	12"31	8	-	-	-
一般 3000 m	1	岡久 広	向日市	8' 48"24	5	松本一希	長岡京市	8' 54"58
	2	大西洋影	福知山市	8' 49"43	6	木村友哉	城陽市	9' 00"51
	3	平井 迅	与謝野町	8' 52"17	7	星川真輝	宇治市	9' 11"51
	4	牧瀬雄祐	久御山町	8' 53"79	8	平城光基	京田辺市	9' 14"36
成年 3000 m	1	中川 剛	亀岡市	8' 56"43	5	今西智信	城陽市	9' 58"12
	2	宮下祐一	京都市	9' 26"47	6	安見一徳	与謝野町	10' 17"76
	3	新庄浩太	向日市	9' 30"36	7	村上正英	京丹後市	10' 26"83
	4	篠崎順亮	長岡京市	9' 39"28	8	曾根涼介	舞鶴市	10' 27"96
一般 走幅跳	1	浦川由樹	舞鶴市	6m62	5	小出勇輝	京都市	6m19
	2	西澤明生	亀岡市	6m60	6	畚野翔太	城陽市	6m07
	3	松下歩叶	京丹後市	6m56	7	大橋昴河	福知山市	5m27
	4	正木聡史	長岡京市	6m20	8	河村拓海	久御山町	5m17
成年 走幅跳	1	仮屋蘭賢	宇治市	6m20	5	石原直明	久御山町	5m37
	2	石井 翔	城陽市	6m09	6	泉山雄太	福知山市	5m34
	3	坪井良寛	亀岡市	5m50	7	船田英生	舞鶴市	5m30
	4	今岡秀明	京丹後市	5m43	8	三浦慶太	京都市	4m18
一般 砲丸投	1	田村星哉	亀岡市	15m13	5	渡邊泰生	向日市	12m66
	2	永田大智	八幡市	14m99	6	山田有亮	長岡京市	12m28
	3	中井一成	宮津市	13m67	7	勝井大輝	福知山市	10m33
	4	野田昴汰	綾部市	12m78	8	-	-	-
成年 砲丸投	1	間芝陽一	京丹後市	12m22	5	池 和也	城陽市	9m83
	2	岡本啓吾	京都市	11m02	6	澤田健一	精華町	9m78
	3	柴田鉄通	舞鶴市	10m91	7	小森弘毅	福知山市	7m91
	4	寸田哲也	亀岡市	10m18	8	-	-	-

<女子>

成年 100 m	1	岸田真弦	舞鶴市	12"77	5	濱口美菜	亀岡市	14"34
	2	森田詩乃	福知山市	13"01	6	中村彩奈	京丹後市	14"67
	3	佐々木友美	京都市	13"38	7	吉田真子	城陽市	14"73
	4	井戸本美羽	綾部市	13"74	8	-		-
成年 3000 m	1	小嶋暢子	向日市	10' 30"94	5	小倉成海	宮津市	11' 02"28
	2	高橋佑子	京都市	10' 31"54	6	米田景美	城陽市	11' 07"04
	3	森 結采	長岡京市	10' 33"25	7	佐々木和代	与謝野町	11' 19"63
	4	小川沙起	福知山市	10' 46"72	8	栢谷優華	精華町	11' 52"59
成年 走幅跳	1	遠藤鈴奏	亀岡市	5m32	5	中村萌	久御山町	4m21
	2	今岡理実	京丹後市	5m22	6	臼井裕美	京都市	4m18
	3	藤原一華	宮津市	5m15	7	藤原かよ	福知山市	4m18
	4	森 望来	城陽市	4m77	8	稲原南穂	長岡京市	3m97
成年 砲丸投	1	美馬範子	城陽市	9m84	5	審 菜摘	福知山市	8m50
	2	大下 操	京丹後市	9m54	6	和地恵里	八幡市	8m17
	3	森川美華子	亀岡市	8m95	7	遠藤愛子	長岡京市	8m15
	4	内田悠月	久御山町	8m76	8	前岡友香	綾部市	7m19

<混合>

種目	順位	氏名	所属	記録	順位	氏名	所属	記録
4 × 100 m R	1	遠藤鈴奏	亀岡市		5	森田詩乃	福知山市	
		谷口雄記				浦野克也		
		東川滉希				麻尾将太		
		清水 岳				大橋昴河		
	2	今岡理実	京丹後市		6	吉田真子	城陽市	
		西垣 優				石井 翔		
		松下歩叶				河野和馬		
		山下純貴				畚野翔太		
	3	井戸本美羽	綾部市		7	稲原南穂	長岡京市	
		四方達也				岸 達也		
		岩波翔也				正木聡史		
		稲田慧那				名原弘晃		
	4	内田悠月	久御山町		8	馬場優子	舞鶴市	
		石原直明				船田英生		
		河村拓海				近久仙一		
		松村央斗				浦川由樹		

得 点 表

	市町村名	一般男子				成年男子				成年女子				混合	得点合計			順位
		100m	3000m	走幅跳	砲丸投	100m	3000m	走幅跳	砲丸投	100m	3000m	走幅跳	砲丸投	4× 100mR	競技得点	参加点	合計	
1	京 都 市	1		2		3.5	3.5	0.5	3.5	3	3.5	1.5			22	10	32	3
2	向 日 市		4		2		3				4				13	10	23	9
3	長岡京市	2.5	2	2.5	1.5	0.5	2.5				3	0.5	1	1	17	10	27	6
4	大山崎町														-	-	-	不参加
5	宇 治 市		1					4							5	10	15	13
6	城 陽 市	0.5	1.5	1.5			2	3.5	2	1	1.5	2.5	4	1.5	21.5	10	31.5	5
7	久御山町	3.5	2.5	0.5				2				2	2.5	2.5	15.5	10	25.5	7
8	八 幡 市				3.5								1.5		5	10	15	13
9	京田辺市		0.5			1.5									2	10	12	15
10	井 手 町														-	-	-	不参加
11	宇治田原町														-	-	-	不参加
12	木津川市	2													2	10	12	15
13	精 華 町								1.5		0.5				2	10	12	15
14	和 束 町														-	-	-	不参加
15	笠 置 町														-	-	-	不参加
16	南山城村														-	-	-	不参加
17	亀 岡 市	4		3.5	4	4	4	3	2.5	2		4	3	4	38	10	48	1
18	南 丹 市														-	-	-	不参加
19	京丹波町														-	-	-	不参加
20	綾 部 市	1.5			2.5	2				2.5			0.5	3	12	10	22	10
21	福知山市		3.5	1	1	3		1.5	1	3.5	2.5	1	2	2	22	10	32	4
22	舞 鶴 市			4		1	0.5	1	3	4				0.5	14	10	24	8
23	宮 津 市				3						2	3			8	10	18	11
24	与謝野町		3				1.5				1				5.5	10	15.5	12
25	伊 根 町														-	-	-	不参加
26	京丹後市	3		3		2.5	1	2.5	4	1.5		3.5	3.5	3.5	28	10	38	2

13 グラウンド・ゴルフ競技

令和 7 年 11 月 10 日 (月)
京都府立丹波自然運動公園陸上競技場

	市町村名	合計総打数	最小打数	順位
1	京 都 市	536	56	21
2	向 日 市	528	62	20
3	長 岡 京 市	520	58	12
4	大 山 崎 町	525	54	15
5	宇 治 市	542	57	24
6	城 陽 市	502	54	7
7	久 御 山 町	520	56	11
8	八 幡 市	527	60	18
9	京 田 辺 市	493	57	3
10	井 手 町	514	56	10
11	宇 治 田 原 町	522	55	13
12	木 津 川 市	527	56	17
13	精 華 町	542	45	23
14	和 束 町	526	53	16
15	笠 置 町	538	57	22
16	南 山 城 村	528	57	19
17	亀 岡 市	495	52	5
18	南 丹 市	544	61	25
19	京 丹 波 町	494	55	4
20	綾 部 市	470	52	1
21	福 知 山 市	511	58	9
22	舞 鶴 市	498	56	6
23	宮 津 市	522	57	14
24	与 謝 野 町	505	51	8
25	伊 根 町	579	65	26
26	京 丹 後 市	480	54	2

成 績 得 点 表

順位	市 町 村 名	競技得点	参加得点	合計
1	綾 部 市	10	10	20
2	京 丹 後 市	8		18
3	京 田 辺 市	7		17
4	京 丹 後 町	6		16
5	亀 岡 市	5		15
6	舞 鶴 市	4		14
7	城 陽 市	3		13
8	与 謝 野 町	2		12

14 ゴルフ競技

令和7年11月11日(火)
宇治カントリークラブ

市町村名	チームスコア	順位	競技得点
京 都 市	408	3	7
向 日 市	404	1	10
長 岡 京 市	435	15	-
大 山 崎 町	471	21	-
宇 治 市	421	9	-
城 陽 市	450	18	-
久 御 山 町	410	4	6
八 幡 市	436	16	-
京 田 辺 市	413	6	4
井 手 町	466	20	-
宇 治 田 原 町	432	13	-
木 津 川 市	413	7	3
精 華 町	425	11	-
和 東 町	不参加	-	-
笠 置 町	不参加	-	-
南 山 城 村	不参加	-	-
亀 岡 市	406	2	8
南 丹 市	429	12	-
京 丹 波 町	434	14	-
綾 部 市	446	17	-
福 知 山 市	411	5	5
舞 鶴 市	414	8	2
宮 津 市	459	19	-
与 謝 野 町	422	10	-
伊 根 町	不参加	-	-
京 丹 後 市	不参加	-	-

《ベストグロス》	氏名(市町村)	out	in	total
	堤 章好(亀岡市)	39	36	75

成 績 得 点 表

順位	市 町 村 名	競技得点	参加得点	合計
1	向 日 市	10	10	20
2	亀 岡 市	8		18
3	京 都 市	7		17
4	久 御 山 町	6		16
5	福 知 山 市	5		15
6	京 田 辺 市	4		14
7	木 津 川 市	3		13
8	舞 鶴 市	2		12

15 駅伝競走

令和8年2月8日(日)
 福知山市御霊公園前スタート
 三段池公園総合体育館前フィニッシュ

降雪の為、中止

総合成績

順位	市町村名	記録	競技得点	参加得点	合計点	備考
1			20	10	30	
2			16		26	
3			14		24	
4			12		22	
5			10		20	
6			8		18	
7			6		16	
8			4		14	

区間優勝者

区間	距離	氏名	市町村名	記録	備考
1区					
2区					
3区					
4区					
5区					
6区					
7区					
8区					

最優秀選手

チャレンジの部

順位	市町村名	記録	順位	市町村名	記録
1			5		
2			6		
3			7		
4			8		

気象状況

時刻 \ 項目	天候	気温(℃)	湿度(%)	風力(m/s)
11:00				
12:00				
13:00				
14:00				

種目別交流大会

1 ソフトバレーボール

令和 7 年 10 月 26 日 (日)

京都府立山城総合運動公園体育館

< 成 年 >

決勝トーナメント

1 組

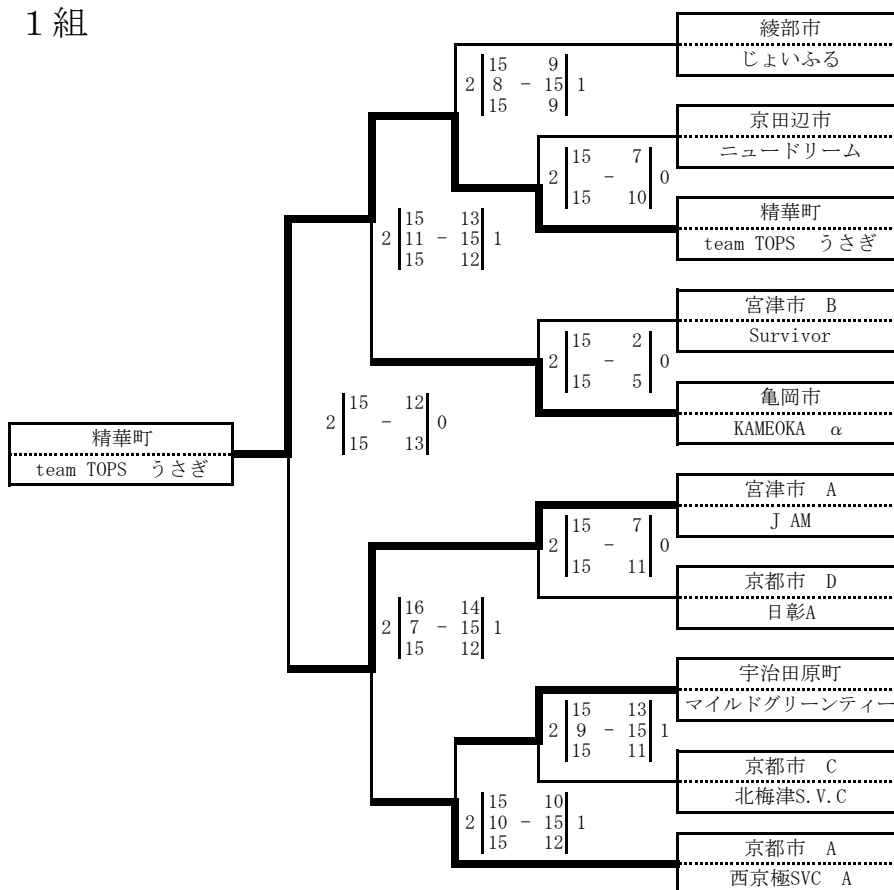

順位別交流トーナメント

2 組

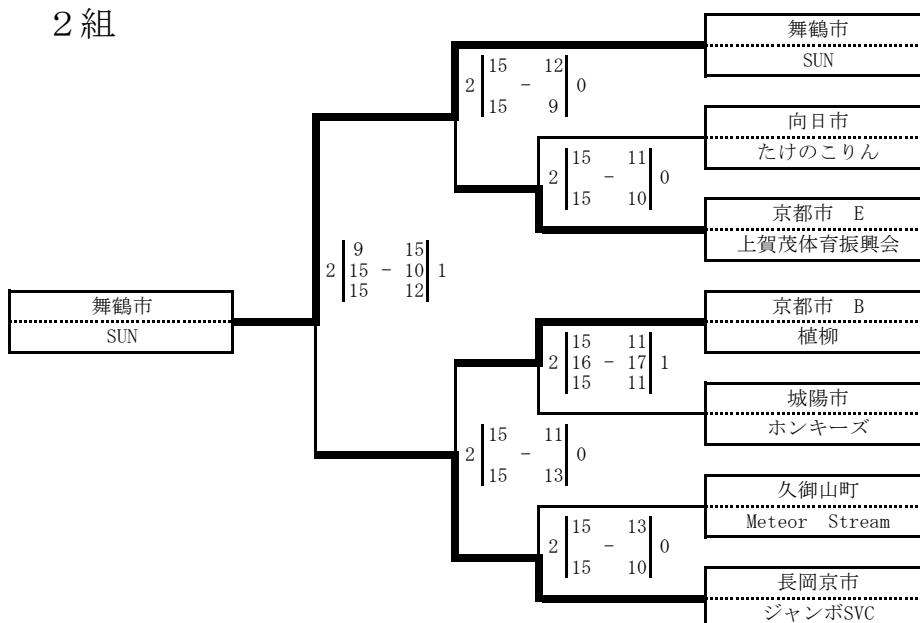

＜ 壮 年 ＞
決勝交流トーナメント

3組

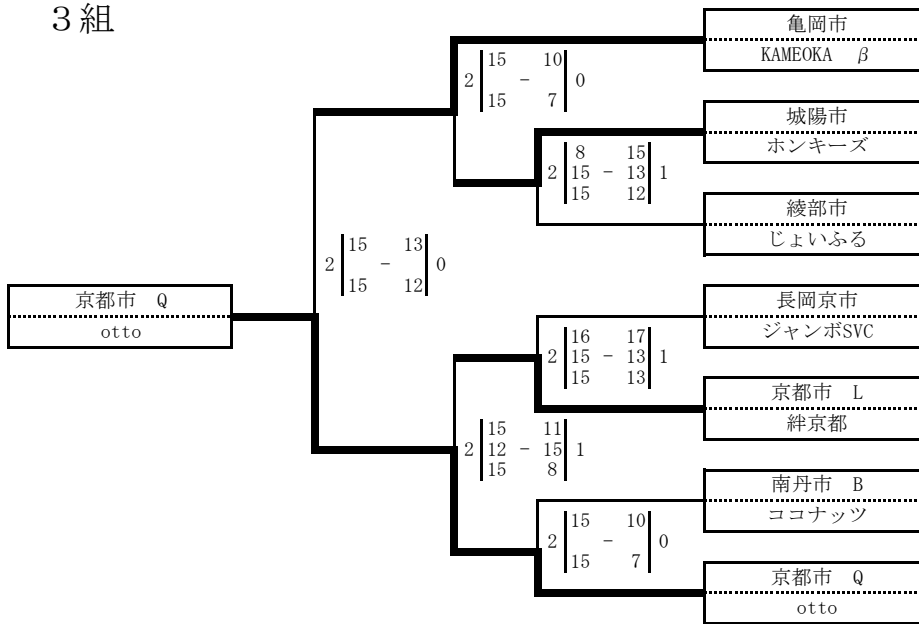

4組

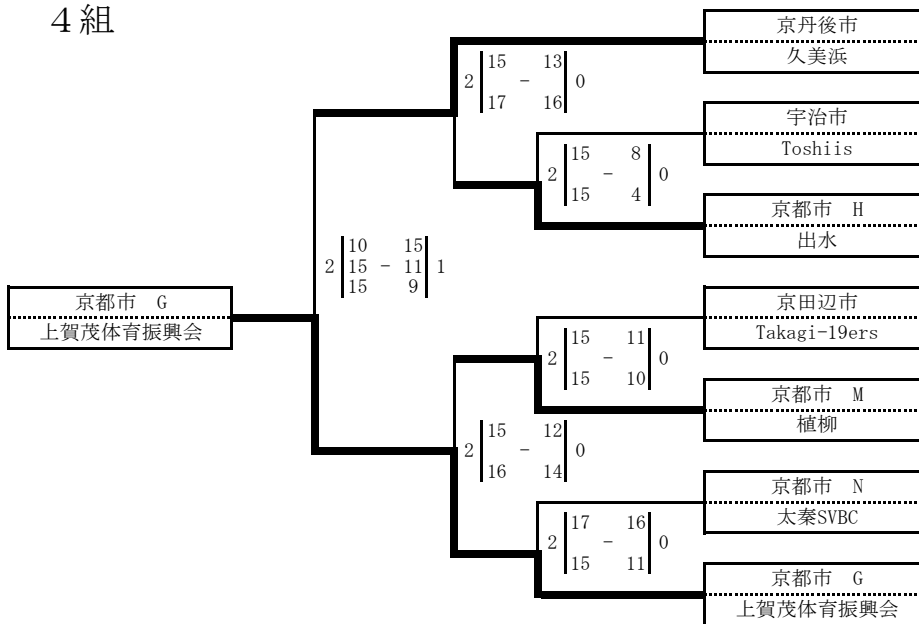

< 壮 年 >
順位別交流トーナメント

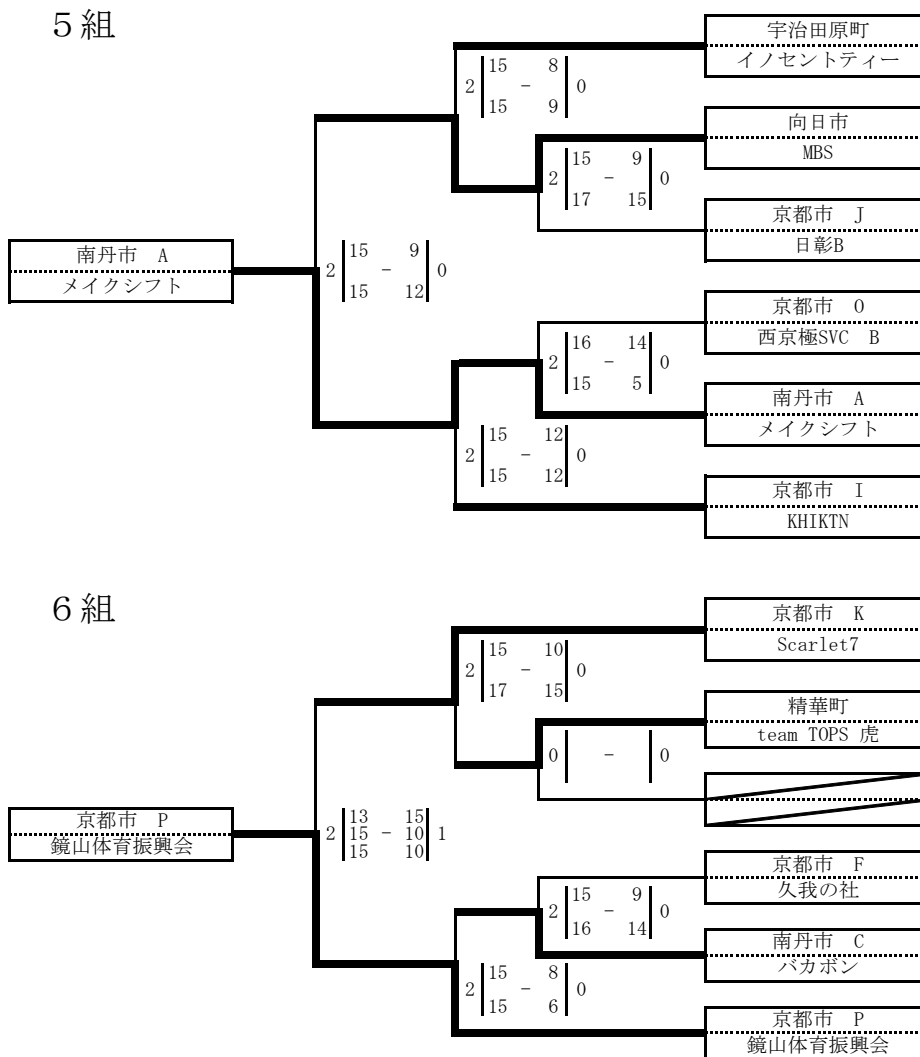

2 卓球バレー

令和7年10月19日(日)
京都市障害者教養文化・体育会館

<第A組>

チーム名	スカイ	やまぶき	スバル	共生東山	勝	敗	得セット数	失セット数	得点	失点	得点率	順位
スカイ		○ 11-5 11-9		○ 11-3 11-9	2	0	4	0	44	26	1.692	1
やまぶき	× 5-11 9-11		× 9-11 7-11		0	2	0	4	30	44	0.682	4
スバル		○ 11-9 11-7		× 6-11 8-11	1	1	2	2	36	38	0.947	2
共生東山	× 3-11 9-11		○ 11-6 11-8		1	1	2	2	34	36	0.944	3

<第B組>

チーム名	福知山がんばんろう会 ききょう	かわせみ	福知山がんばんろう会 さつき	太陽クラブ	勝	敗	得セット数	失セット数	得点	失点	得点率	順位
福知山がんばんろう会 ききょう		○ 11-5 11-6		○ 11-4 11-8	2	0	4	0	44	23	1.913	1
かわせみ	× 5-11 6-11		× 11-5 9-11 7-11		0	2	1	4	38	49	0.776	3
福知山がんばんろう会 さつき		○ 5-11 11-9 11-7		○ 11-7 11-7	2	0	4	1	49	41	1.195	2
太陽クラブ	× 4-11 8-11		× 7-11 7-11		0	2	0	4	26	44	0.591	4

<第C組>

チーム名	ピッコロA	福知山がんばんろう会 けやき	ピッコロB	附属レッド	勝	敗	得セット数	失セット数	得点	失点	得点率	順位
ピッコロA		○ 11-3 11-5		○ 11-3 11-2	2	0	4	0	44	13	3.385	1
福知山がんばんろう会 けやき	× 3-11 5-11		× 11-8 6-11 8-11		0	2	1	4	33	52	0.635	3
ピッコロB		○ 8-11 11-6 11-8		○ 13-11 11-6	2	0	4	1	54	42	1.286	2
附属レッド	× 3-11 2-11		× 11-13 6-11		0	2	0	4	22	46	0.478	4

<第D組>

チーム名	八幡市A	ジャガーズ	八幡市B	ピノッキオ	勝	敗	得セット数	失セット数	得点	失点	得点率	順位
八幡市A		○ 11-6 11-9		○ 13-11 11-6	2	0	4	0	46	32	1.438	1
ジャガーズ	× 6-11 9-11		× 11-13 8-11		0	2	0	4	34	46	0.739	4
八幡市B		○ 13-11 11-8		× 5-11 12-10 9-11	1	1	3	2	50	51	0.980	2
ピノッキオ	× 11-13 6-11		○ 11-5 10-12 11-9		1	1	2	3	49	50	0.980	3

<第E組>

チーム名	西陣工房A	長岡京	西陣工房B	附属ホワイト	勝	敗	得セット数	失セット数	得点	失点	得点率	順位
西陣工房A		○ 7-11 11-6 11-1		○ 11-2 11-4	2	0	4	1	51	24	2.125	1
長岡京	× 11-7 6-11 1-11		× 16-14 1-11 6-11		0	2	2	4	41	65	0.631	3
西陣工房B		○ 14-16 11-1 11-6		○ 11-3 11-4	2	0	4	1	58	30	1.933	2
附属ホワイト	× 2-11 4-11		× 3-11 4-11		0	2	0	4	13	44	0.295	4

<第F組>

チーム名	京田辺	あやべらんニング スターズ	南丹八木	勝	敗	得セット数	失セット数	得点	失点	得点率	順位
京田辺		○ 11-7 11-3	× 5-11 9-11	1	1	2	2	36	32	1.125	2
あやべらんニング スターズ	× 7-11 3-11		× 6-11 6-11	0	2	0	4	22	44	0.500	3
南丹八木	○ 11-5 11-9	○ 11-6 11-6		2	0	4	0	44	26	1.692	1

<第G組>

チーム名	向日市A	ラッキー	地域協働東山	勝	敗	得セット数	失セット数	得点	失点	得点率	順位
向日市A		○ 11-3 11-2	○ 12-10 14-16 11-7	2	0	4	1	59	38	1.553	1
ラッキー	× 3-11 2-11		× 4-11 3-11	0	2	0	4	12	44	0.273	3
地域協働東山	× 10-12 16-14 7-11	○ 11-4 11-3		1	1	3	2	55	44	1.250	2

《決勝トーナメント戦表》

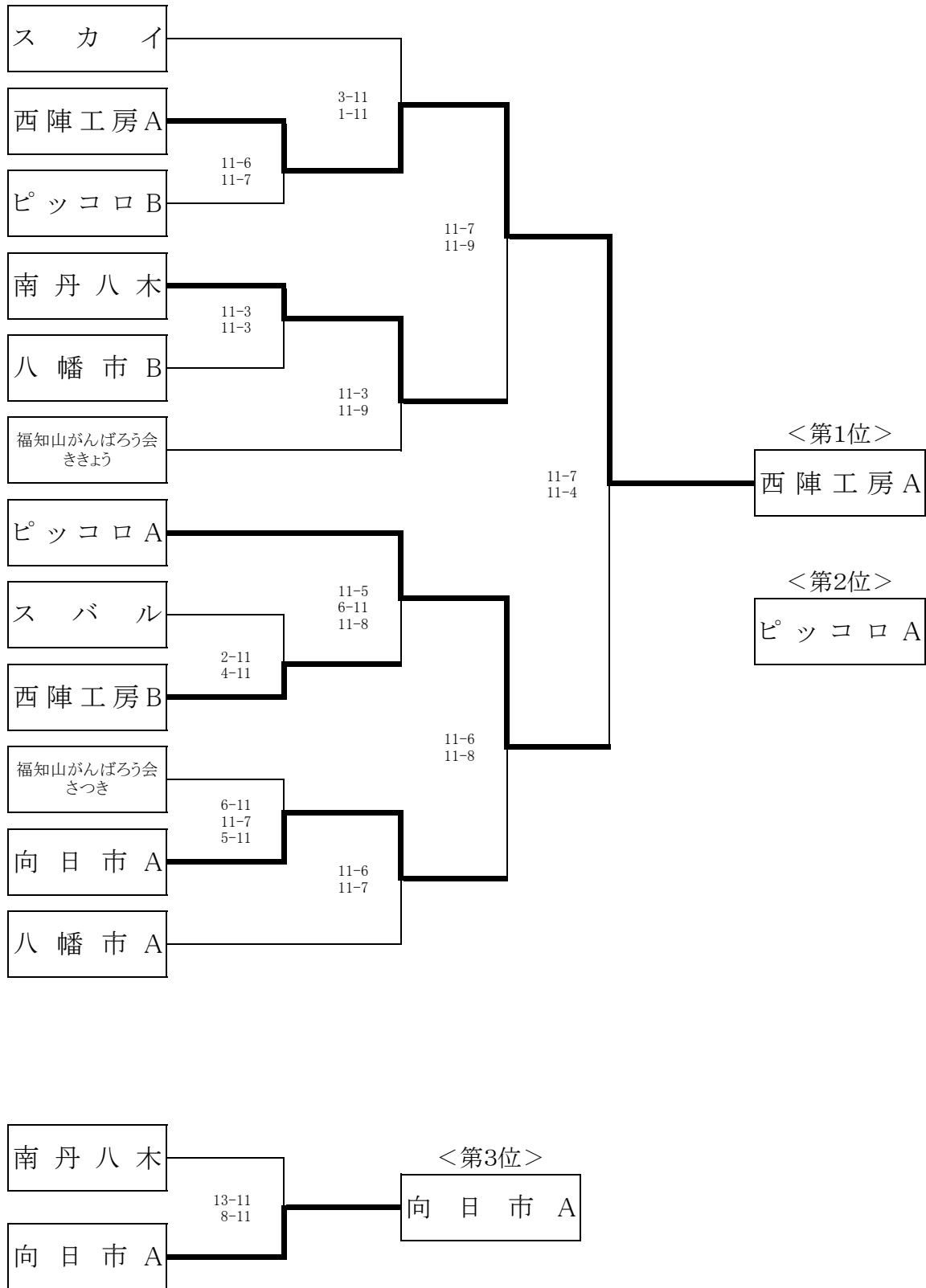

3 ボッチャ

令和7年11月2日(日)
京都府立口丹波勤労者福祉会館

決勝トーナメント

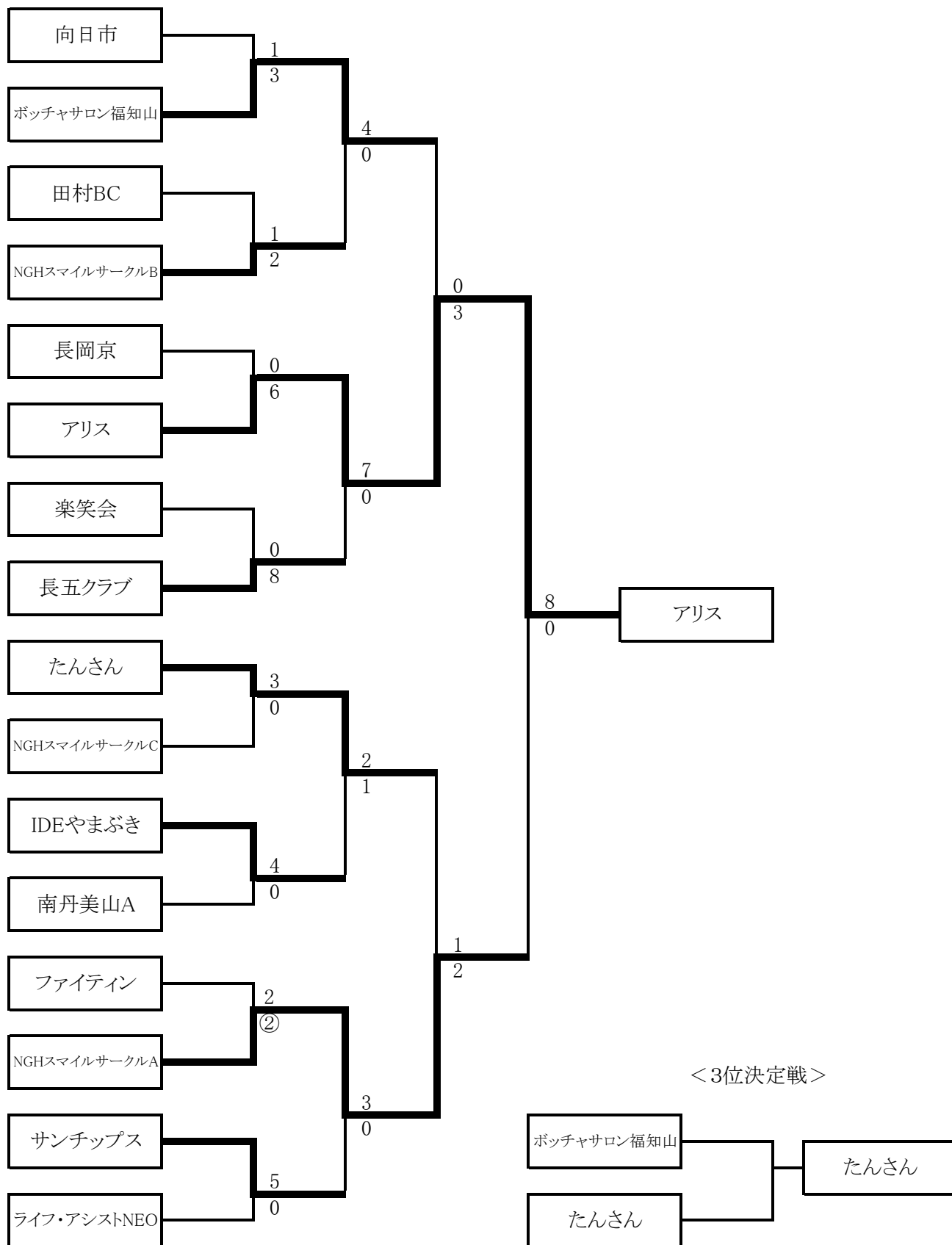

参 考 资 料

大会参加者の推移

※第44回まで大会役員・競技役員含まず

回	年度		市町村大会				ブロック予選会	市町村対抗競技	府大会				マスターズ大会				総参加人数
			市町村大会	市町村対抗予選	オープン競技	地域交流大会			市町村対抗競技	市町村対抗競技	市町村交流種目	種目別競技	マスターズ大会	市町村予選会	市町村交流大会	種目別交流大会	
第12回	平成元年度		73,132	37,036	36,096	-	2,105	2,105	13,645	3,209	-	10,436	-	-	-	-	88,882
第13回	平成2年度		97,879	75,000	22,879	-	4,130	4,130	13,021	4,825	-	8,196	-	-	-	-	115,030
第14回	平成3年度		92,970	68,729	24,241	-	3,966	3,966	14,951	5,714	-	9,237	-	-	-	-	111,887
第15回	平成4年度		100,056	74,990	25,066	-	3,767	3,767	16,400	5,685	-	10,715	-	-	-	-	120,223
第16回	平成5年度		94,237	75,272	18,965	-	4,194	4,194	16,748	5,735	-	11,013	-	-	-	-	115,179
第17回	平成6年度		87,891	76,367	11,524	-	4,234	4,234	14,877	5,517	-	9,360	-	-	-	-	107,002
第18回	平成7年度		85,672	75,399	10,273	-	4,246	4,246	14,578	6,203	-	8,375	-	-	-	-	104,496
第19回	平成8年度		82,024	72,467	9,557	-	4,177	4,177	13,912	6,538	-	7,374	-	-	-	-	100,113
第20回	平成9年度		79,507	70,386	9,121	-	4,015	4,015	13,944	6,507	-	7,437	-	-	-	-	97,466
第21回	平成10年度		80,200	68,853	11,347	-	4,051	4,051	13,594	6,324	-	7,270	-	-	-	-	97,845
第22回	平成11年度		75,570	66,667	8,903	-	3,994	3,994	13,916	6,751	-	7,165	-	-	-	-	93,480
第23回	平成12年度		60,745	60,745	-	-	3,882	3,882	14,177	6,555	612	7,010	-	-	-	-	78,804
第24回	平成13年度		59,421	59,421	-	-	3,889	3,889	15,394	7,029	587	7,778	-	-	-	-	78,704
第25回	平成14年度		58,302	58,302	-	-	3,764	3,764	15,005	6,706	578	7,721	-	-	-	-	77,071
第26回	平成15年度		57,578	57,578	-	-	3,726	3,726	14,748	6,874	607	7,267	-	-	-	-	76,052
第27回	平成16年度		55,332	55,332	-	-	3,326	3,326	13,368	5,703	546	7,119	-	-	-	-	72,026
第28回	平成17年度		47,514	47,514	-	-	2,946	2,946	13,110	5,561	492	7,057	-	-	-	-	63,570
第29回	平成18年度		37,907	37,907	-	-	2,479	2,479	12,093	4,651	606	6,836	-	-	-	-	52,479
第30回	平成19年度		55,008	43,613	-	11,395	-	-	13,593	5,800	591	7,202	-	-	-	-	68,601
第31回	平成20年度		55,469	44,841	-	10,628	-	-	12,204	5,003	578	6,623	-	-	-	-	67,673
第32回	平成21年度		54,804	41,350	-	13,454	-	-	11,856	5,715	587	5,554	-	-	-	-	66,660
第33回	平成22年度		55,778	43,459	-	12,319	-	-	12,668	5,332	605	6,731	-	-	-	-	68,446
第34回	平成23年度		53,522	42,242	-	11,280	-	-	11,649	5,356	561	5,732	-	-	-	-	65,171

大会参加者の推移

回	年度		市町村大会				ブロック予選 会	市町村 対抗競 技	府大会	市町村 対抗競 技	市町村 交流種 目	種目別 競技	マスターズ 大会				総参加 人数
			市町村 対抗予選	オープ ン競技	地域交 流大会	マスターズ 大会							市町村 予選会	市町村 交流大 会	種目別 交流大 会		
第35回	平成24年度		51,010	40,835	-	10,175	-	-	12,925	5,480	603	6,842	-	-	-	-	63,935
第36回	平成25年度		41,861	36,999	-	4,862	-	-	12,748	5,263	589	6,896	-	-	-	-	54,609
第37回	平成26年度		49,684	40,621	-	9,063	-	-	12,341	5,333	547	6,461	1,521	-	1,521	-	63,546
第38回	平成27年度		41,353	33,804	-	7,549	-	-	13,299	6,446	577	6,276	11,161	9,078	2,083	-	65,813
第39回	平成28年度		40,729	33,738	-	6,991	-	-	11,499	4,348	565	6,586	12,368	9,827	1,928	613	64,596
第40回	平成29年度		37,283	32,320	-	4,963	-	-	11,635	5,133	217	6,285	12,471	9,676	1,937	858	61,389
第41回	平成30年度		33,195	31,160	-	2,035	-	-	11,584	5,065	516	6,003	12,451	9,568	1,910	973	57,230
第42回	令和元年度		31,187	28,040	-	3,147	-	-	11,468	4,961	486	6,021	10,545	8,154	1,769	622	53,200
第43回	令和2年度		7,872	7,722	-	150	-	-	5,557	2,111	0	3,446	3,930	2,282	1,184	464	17,359
第44回	令和3年度		11,800	11,800	-	-	-	-	5,751	2,127	0	3,624	5,010	3,657	1,107	246	22,561
第45回	令和4年度	参加 人数	18,024	18,024	-	-	-	-	9,554	4,643	432	4,479	7,093	5,041	1,398	654	41,815
		役員 数	3,151	3,151					2,545	1,225	53	1,267	1,448	881	355	212	
第46回	令和5年度	参加 人数	20,862	20,862	-	-	-	-	10,543	4,780	690	5,073	7,114	4,931	1,739	444	45,886
		役員 数	3,476	3,476					2,482	1,258	60	1,164	1,409	825	408	176	
第47回	令和6年度	参加 人数	19,447	19,447	-	-	-	-	9,295	4,103	531	4,661	9,282	6,768	1,653	861	44,502
		役員 数	3,367	3,367					1,928	865	65	998	1,183	755	242	186	
第48回	令和7年度	参加 人数	20,031	20,031	-	-	-	-	9,717	4,081	617	5,019	7,633	5,534	1,631	468	43,774
		役員 数	3,191	3,191					1,998	795	61	1,142	1,204	685	343	176	

市町村対抗競技大会総合成績推移

No.	市町村名	第12回大会(平成元年度)				第13回大会(平成2年度)				第14回大会(平成3年度)				第15回大会(平成4年度)			
		競技得点	参加得点	総合得点	順位	競技得点	参加得点	総合得点	順位	競技得点	参加得点	総合得点	順位	競技得点	参加得点	総合得点	順位
1	京都市	85.0	100.0	185.0	1	117.5	150.0	267.5	2	125.0	170.0	295.0	1	140.0	170.0	310.0	1
2	向日市	15.0	60.0	75.0	20	23.0	120.0	143.0	25	27.0	160.0	187.0	12	22.0	160.0	182.0	11
3	長岡京市	34.0	100.0	134.0	4	89.0	170.0	259.0	3	83.5	170.0	253.5	3	101.0	170.0	271.0	2
4	大山崎町	5.0	40.0	45.0	37	12.0	130.0	142.0	26	10.5	120.0	130.5	33	8.0	110.0	118.0	34
5	宇治市	46.5	100.0	146.5	2	57.0	160.0	217.0	8	58.0	160.0	218.0	7	90.0	170.0	260.0	4
6	城陽市	29.5	100.0	129.5	5	51.0	170.0	221.0	6	72.0	170.0	242.0	4	70.0	170.0	240.0	5
7	久御山町	19.5	90.0	109.5	10	15.5	150.0	165.5	17	19.5	150.0	169.5	19	20.5	160.0	180.5	13
8	八幡市	17.5	70.0	87.5	15	21.0	130.0	151.0	21	37.5	160.0	197.5	9	10.5	160.0	170.5	20
9	京田辺市	0.0	80.0	80.0	18	25.5	150.0	175.5	13	43.5	150.0	193.5	10	13.5	160.0	173.5	17
10	井手町	8.0	70.0	78.0	19	15.5	150.0	165.5	17	17.5	160.0	177.5	15	25.5	160.0	185.5	9
11	宇治田原町	0.0	70.0	70.0	23	3.5	110.0	113.5	34	3.0	150.0	153.0	29	2.5	150.0	152.5	29
12	木津町	2.0	70.0	72.0	22	8.5	160.0	168.5	16	4.0	170.0	174.0	18	4.5	170.0	174.5	16
13	山城町	0.0	60.0	60.0	29	0.0	120.0	120.0	32	2.5	160.0	162.5	23	2.0	160.0	162.0	25
14	精華町	3.5	70.0	73.5	21	4.5	160.0	164.5	19	4.5	160.0	164.5	21	11.5	160.0	171.5	19
15	加茂町	0.62	100.0	100.62	13	6.0	130.0	136.0	27	3.5	150.0	153.5	27	0.0	170.0	170.0	21
16	和束町	0.0	70.0	70.0	23	0.0	80.0	80.0	38	0.0	90.0	90.0	38	0.0	70.0	70.0	44
17	笠置町	0.0	30.0	30.0	42	0.0	60.0	60.0	41	0.0	80.0	80.0	40	0.0	90.0	90.0	41
18	南山城村	3.5	30.0	33.5	41	7.0	120.0	127.0	31	1.5	160.0	161.5	24	2.5	170.0	172.5	18
19	亀岡市	23.62	100.0	123.62	7	48.0	170.0	218.0	7	49.5	170.0	219.5	6	53.0	170.0	223.0	7
20	園部町	0.0	60.0	60.0	29	8.0	150.0	158.0	20	20.5	160.0	180.5	14	15.5	170.0	185.5	9
21	八木町	0.0	70.0	70.0	23	34.5	150.0	184.5	10	17.5	170.0	187.5	11	15.0	160.0	175.0	15
22	日吉町	0.0	60.0	60.0	29	0.0	80.0	80.0	38	0.0	110.0	110.0	36	0.0	110.0	110.0	36
23	丹波町	0.0	60.0	60.0	29	3.5	110.0	113.5	34	11.5	150.0	161.5	24	14.0	150.0	164.0	24
24	瑞穂町	0.0	70.0	70.0	23	0.0	130.0	130.0	29	5.0	140.0	145.0	31	3.0	150.0	153.0	28
25	和知町	0.0	50.0	50.0	36	0.0	90.0	90.0	37	0.0	90.0	90.0	38	0.0	100.0	100.0	37
26	京北町	0.0	30.0	30.0	42	6.0	40.0	46.0	44	6.0	50.0	56.0	44	6.0	70.0	76.0	42
27	美山町	0.0	40.0	40.0	38	0.0	60.0	60.0	41	0.0	70.0	70.0	42	2.0	90.0	92.0	40
28	綾部市	27.12	100.0	127.12	6	55.5	170.0	225.5	5	41.0	170.0	211.0	8	40.0	170.0	210.0	8
29	福知山市	44.5	100.0	144.5	3	108.0	170.0	278.0	1	98.5	170.0	268.5	2	93.5	170.0	263.5	3
30	舞鶴市	22.5	100.0	122.5	8	65.5	170.0	235.5	4	57.0	170.0	227.0	5	66.5	160.0	226.5	6
31	三和町	0.62	50.0	50.62	35	3.5	100.0	103.5	36	0.0	100.0	100.0	37	8.0	90.0	98.0	38
32	夜久野町	0.0	40.0	40.0	38	0.0	70.0	70.0	40	7.0	70.0	77.0	41	3.5	70.0	73.5	43
33	大江町	0.0	40.0	40.0	38	5.0	110.0	115.0	33	3.5	120.0	123.5	34	3.0	110.0	113.0	35
34	宮津市	20.62	80.0	100.62	13	45.0	130.0	175.0	14	36.5	140.0	176.5	17	16.0	140.0	156.0	26
35	岩滝町	3.5	100.0	103.5	11	20.0	150.0	170.0	15	4.5	160.0	164.5	21	5.0	150.0	155.0	27
36	野田川町	3.5	100.0	103.5	11	17.5	160.0	177.5	12	27.0	160.0	187.0	12	19.5	150.0	169.5	22
37	加悦町	11.5	100.0	111.5	9	3.5	140.0	143.5	24	9.5	160.0	169.5	19	11.0	140.0	151.0	30
38	伊根町	0.0	30.0	30.0	42	0.0	50.0	50.0	43	0.0	70.0	70.0	42	3.5	90.0	93.5	39
39	峰山町	3.5	60.0	63.5	28	16.5	130.0	146.5	23	14.0	120.0	134.0	32	16.5	130.0	146.5	31
40	大宮町	0.0	70.0	70.0	23	8.0	140.0	148.0	22	12.0	140.0	152.0	30	17.5	150.0	167.5	23
41	網野町	11.12	70.0	81.12	17	40.0	140.0	180.0	11	27.5	150.0	177.5	15	22.0	160.0	182.0	11
42	弥栄町	4.12	80.0	84.12	16	17.5	170.0	187.5	9	3.5	150.0	153.5	27	0.0	140.0	140.0	33
43	丹後町	0.0	60.0	60.0	29	10.0	120.0	130.0	29	19.5	140.0	159.5	26	26.5	150.0	176.5	14
44	久美浜町	4.12	50.0	54.12	34	15.0	120.0	135.0	28	5.5	110.0	115.5	35	6.0	140.0	146.0	32

No.	市町村名	第16回大会(平成5年度)				第17回大会(平成6年度)				第18回大会(平成7年度)				第19回大会(平成8年度)			
		競技得点	参加得点	総合得点	順位	競技得点	参加得点	総合得点	順位	競技得点	参加得点	総合得点	順位	競技得点	参加得点	総合得点	順位
1	京都市	141.0	160.0	301.0	1	137.5	170.0	307.5	1	137.0	170.0	307.0	1	18.0	170.0	188.0	1
2	向日市	23.5	160.0	183.5	12	34.5	170.0	204.5	9	18.0	170.0	188.0	12	26.0	170.0	196.0	10
3	長岡京市	75.5	170.0	245.5	4	75.5	170.0	245.5	4	69.0	170.0	239.0	6	69.5	170.0	239.5	6
4	大山崎町	0.5	110.0	110.5	37	3.5	110.0	113.5	37	2.0	110.0	112.0	39	13.5	120.0	133.5	35
5	宇治市	107.0	170.0	277.0	2	67.0	170.0	237.0	6	98.5	170.0	268.5	2	85.0	170.0	255.0	3
6	城陽市	67.0	170.0	237.0	6	41.5	170.0	211.5	7	69.5	170.0	239.5	5	50.0	170.0	220.0	7
7	久御山町	10.0	160.0	170.0	20	10.5	160.0	170.5	22	10.5	150.0	160.5	25	11.0	170.0	181.0	16
8	八幡市	18.0	150.0	168.0	21	23.5	160.0	183.5	12	41.5	170.0	211.5	9	43.0	170.0	213.0	9
9	京田辺市	25.5	170.0	195.5	10	18.0	170.0	188.0	10	14.0	170.0	184.0	13	13.0	160.0	173.0	20
10	井手町	4.0	160.0	164.0	23	15.0	170.0	185.0	11	13.5	170.0	183.5	14	26.0	170.0	196.0	10
11	宇治田原町	10.5	160.0	170.5	19	4.5	170.0	174.5	18	1.5	170.0	171.5	22	9.5	170.0	179.5	17
12	木津町	8.0	170.0	178.0	13	3.0	160.0	163.0	24	13.5	170.0	183.5	14	14.5	170.0	184.5	14
13	山城町	6.0	160.0	166.0	22	0.0	150.0	150.0	30	10.5	150.0	160.5	25	3.5	150.0	153.5	27
14	精華町	13.0	160.0	173.0	18	7.0	160.0	167.0	23	7.0	150.0	157.0	28	13.5	170.0	183.5	15
15	加茂町	6.0	170.0	176.0	14	10.0	170.0	180.0	16	8.5	170.0	178.5	19	1.5	140.0	141.5	32
16	和束町	0.0	110.0	110.0	38	0.0	130.0	130.0	35	3.5	110.0	113.5	37	0.0	100.0	100.0	38
17	笠置町	0.0	110.0	110.0	38	3.5	100.0	103.5	39	0.0	90.0	90.0	44	0.0	70.0	70.0	44
18	南山城村	4.0	170.0	174.0	17	4.0	170.0	174.0	20	4.5	170.0	174.5	20	0.0	170.0	170.0	21
19	亀岡市	44.0	170.0	214.0	8	99.5	160.0	259.5	2	85.5	170.0	255.5	3	103.5	170.0	273.5	2
20	園部町	25.0	160.0	185.0	11	11.5	160.0	171.5	21	9.0	170.0	179.0	18	10.5	140.0	150.5	28
21	八木町	5.0	170.0	175.0	15	12.5	170.0	182.5	13	11.0	170.0	181.0	16	19.5	170.0	189.5	12
22	日吉町	3.5	120.0	123.5	34	0.0	100.0	100.0	41	7.0	120.0	127.0	35	3.5	130.0	133.5	35
23	丹波町	7.5	140.0	147.5	29	0.0	140.0	140.0	34	0.0	140.0	140.0	33	6.0	140.0	146.0	30
24	瑞穂町	0.0	150.0	150.0	28	1.5	150.0	151.5	28	5.5	140.0	145.5	32	8.5	130.0	138.5	34
25	和知町	0.0	120.0	120.0	36	1.0	100.0	101.0	40	0.0	100.0	100.0	42	0.0	90.0	90.0	39
26	京北町	2.0	50.0	52.0	44	0.0	80.0	80.0	44	0.0	100.0	100.0	42	3.0	70.0	73.0	43
27	美山町	2.0	130.0	132.0	33	0.0	150.0	150.0	30	7.0	120.0	127.0	35	0.0	140.0	140.0	33
28	綾部市	55.0	170.0	225.0	7	37.0	170.0	207.0	8	62.0	170.0	232.0	8	49.0	170.0	219.0	8
29	福知山市	74.5	170.0	244.5	5	82.0	170.0	252.0	3	73.0	170.0	243.0	4	70.0	170.0	240.0	5
30	舞鶴市	99.0	170.0	269.0	3	71.5	170.0	241.5	5	69.0	170.0	239.0	6	70.5	170.0	240.5	4
31	三和町	6.0	70.0	76.0	43	6.0	100.0	106.0	38	3.5	110.0	113.5	37	15.0	70.0	85.0	41
32	夜久野町	8.0	90.0	98.0	41	2.0	90.0	92.0	43	2.5	100.0	102.5	41	3.0	80.0	83.0	42
33	大江町	5.5	100.0	105.5	40	5.5	120.0	125.5	36	2.5	130.0	132.5	34	5.0	100.0	105.0	37
34	宮津市	36.0	160.0	196.0	9	12.5	170.0	182.5	13	11.0	170.0	181.0	16	25.5	160.0	185.5	13
35	岩滝町	11.5	130.0	141.5	32	0.0	150.0	150.0	30	10.5	150.0	160.5	25	6.5	150.0	156.5	26
36	野田川町	15.0	130.0	145.0	30	24.5	150.0	174.5	18	18.0	150.0	168.0	23	25.0	140.0	165.0	24
37	加悦町	0.5	120.0	120.5	35	9.5	140.0	149.5	33	0.0	150.0	150.0	31	0.0	150.0	150.0	29
38	伊根町	3.5	90.0	93.5	42	0.0	100.0	100.0	41	3.5	100.0	103.5	40	0.0	90.0	90.0	39
39	峰山町	14.0	130.0	144.0	31	2.0	150.0	152.0	26	12.5	160.0	172.5	21	8.0	170.0	178.0	18
40	大宮町	15.0	160.0	175.0	15	7.0	170.0	177.0	17	28.5	170.0	198.5	10	8.0	160.0	168.0	22
41	網野町	24.0	140.0	164.0	23	12.0	140.0	152.0	26	35.0	160.0	195.0	11	7.5	160.0	167.5	23
42	弥栄町	8.0	150.0	158.0	25	0.5	150.0	150.5	29	2.5	150.0	152.5	30	4.0	140.0	144.0	31
43	丹後町	15.5	140.0	155.5	26	32.5	150.0	182.5	13	16.5	140.0	156.5	29	10.5	150.0	160.5	25
44	久美浜町	3.5	150.0	153.5	27	13.0	150.0	163.0	24	1.0	160.0	161.0	24	7.0	170.0	177.0	19

No.	市町村名	第20回大会(平成9年度)				第21回大会(平成10年度)				第22回大会(平成11年度)				第23回大会(平成12年度)			
		競技得点	参加得点	総合得点	順位	競技得点	参加得点	総合得点	順位	競技得点	参加得点	総合得点	順位	競技得点	参加得点	総合得点	順位
1	京都市	158.0	170.0	328.0	1	121.5	170.0	291.5	1	136.5	170.0	306.5	1	142.5	170.0	312.5	1
2	向日市	34.5	170.0	204.5	8	27.5	170.0	197.5	12	34.0	170.0	204.0	10	29.5	170.0	199.5	10
3	長岡京市	70.5	170.0	240.5	6	49.0	170.0	219.0	7	52.5	170.0	222.5	7	55.5	170.0	225.0	6
4	大山崎町	18.5	120.0	138.5	33	0.0	110.0	110.0	36	17.0	130.0	147.0	28	14.5	120.0	134.5	30
5	宇治市	78.5	170.0	248.5	4	108.0	170.0	278.0	2	99.0	170.0	269.0	3	93.0	170.0	263.0	3
6	城陽市	36.0	160.0	196.0	11	40.5	170.0	210.5	9	58.0	170.0	228.0	6	54.0	170.0	224.0	7
7	久御山町	13.5	170.0	183.5	17	28.5	150.0	178.5	18	3.5	140.0	143.5	30	8.0	150.0	158.0	23
8	八幡市	34.0	170.0	204.0	9	34.0	170.0	204.0	10	27.0	170.0	197.0	12	29.5	170.0	199.5	10
9	京田辺市	19.5	170.0	189.5	14	18.0	170.0	188.0	13	37.0	170.0	207.0	9	45.5	170.0	215.5	8
10	井手町	19.0	170.0	189.0	15	14.0	170.0	184.0	14	19.0	170.0	189.0	14	20.5	170.0	190.5	14
11	宇治田原町	3.5	170.0	173.5	18	5.5	170.0	175.5	20	1.5	170.0	171.5	21	5.5	160.0	165.5	20
12	木津町	3.5	160.0	163.5	23	7.5	170.0	177.5	19	14.5	170.0	184.5	16	10.0	170.0	180.0	15
13	山城町	4.0	140.0	144.0	31	3.5	150.0	153.5	27	3.5	150.0	153.5	26	2.5	140.0	142.5	29
14	精華町	20.0	170.0	190.0	13	30.0	170.0	200.0	11	7.0	170.0	177.0	18	14.0	160.0	174.0	18
15	加茂町	2.0	150.0	152.0	27	0.5	150.0	150.5	28	4.0	150.0	154.0	25	3.5	130.0	133.5	31
16	和束町	0.0	90.0	90.0	40	2.5	120.0	122.5	32	0.0	120.0	120.0	35	0.0	100.0	100.0	39
17	笠置町	0.0	70.0	70.0	44	0.0	70.0	70.0	42	0.0	60.0	60.0	44	0.0	60.0	60.0	44
18	南山城村	3.5	170.0	173.5	18	3.5	170.0	173.5	23	10.5	170.0	180.5	17	0.0	150.0	150.0	25
19	亀岡市	90.5	170.0	260.5	2	96.0	170.0	266.0	3	117.5	170.0	287.5	2	114.0	170.0	284.0	2
20	園部町	29.5	170.0	199.5	10	14.0	160.0	174.0	22	7.5	160.0	167.5	22	5.0	140.0	145.0	27
21	八木町	2.5	160.0	162.5	24	2.0	170.0	172.0	24	18.0	170.0	188.0	15	1.0	160.0	161.0	21
22	日吉町	2.0	110.0	112.0	36	0.0	100.0	100.0	37	3.0	110.0	113.0	37	3.5	130.0	133.5	31
23	丹波町	10.5	120.0	130.5	34	8.5	130.0	138.5	30	10.5	140.0	150.5	27	3.5	110.0	113.5	37
24	瑞穂町	8.5	100.0	108.5	37	10.0	90.0	100.0	37	0.0	100.0	100.0	41	3.0	120.0	123.0	34
25	和知町	0.0	90.0	90.0	40	0.0	80.0	80.0	41	1.5	100.0	101.5	40	0.0	90.0	90.0	40
26	京北町	5.0	80.0	85.0	42	6.5	90.0	96.5	39	0.0	110.0	110.0	39	5.5	120.0	125.5	33
27	美山町	0.0	150.0	150.0	29	8.0	110.0	118.0	34	2.5	110.0	112.5	38	3.0	110.0	113.0	38
28	綾部市	77.5	170.0	247.5	5	63.0	170.0	233.0	5	41.0	160.0	201.0	11	35.5	160.0	195.5	12
29	福知山市	82.0	170.0	252.0	3	88.0	170.0	258.0	4	85.0	170.0	255.0	4	73.5	170.0	243.5	4
30	舞鶴市	65.5	170.0	235.5	7	56.5	170.0	226.5	6	60.0	170.0	230.0	5	59.5	170.0	229.5	5
31	三和町	7.5	90.0	97.5	38	0.0	60.0	60.0	44	0.0	70.0	70.0	43	7.0	70.0	77.0	41
32	夜久野町	3.0	90.0	93.0	39	2.5	90.0	92.5	40	4.0	110.0	114.0	36	0.0	70.0	70.0	43
33	大江町	3.5	110.0	113.5	35	1.0	110.0	111.0	35	3.0	120.0	123.0	34	2.0	120.0	122.0	35
34	宮津市	24.5	170.0	194.5	12	42.0	170.0	212.0	8	39.5	170.0	209.5	8	49.5	160.0	209.5	9
35	岩滝町	5.5	150.0	155.5	26	0.0	140.0	140.0	29	3.5	130.0	133.5	32	15.5	140.0	155.5	24
36	野田川町	11.5	140.0	151.5	28	25.5	150.0	175.5	20	15.0	160.0	175.0	19	19.0	130.0	149.0	26
37	加悦町	0.0	150.0	150.0	29	0.0	130.0	130.0	31	0.0	130.0	130.0	33	0.0	120.0	120.0	36
38	伊根町	0.0	80.0	80.0	43	0.0	70.0	70.0	42	0.0	80.0	80.0	42	1.5	70.0	71.5	42
39	峰山町	13.5	160.0	173.5	18	12.5	170.0	182.5	17	25.5	170.0	195.5	13	25.5	170.0	191.5	13
40	大宮町	15.0	170.0	185.0	16	13.0	170.0	183.0	16	3.5	170.0	173.5	20	8.5	170.0	178.5	16
41	網野町	13.5	160.0	173.5	18	21.5	150.0	171.5	25	4.5	160.0	164.5	24	9.5	150.0	159.5	22
42	弥栄町	0.0	140.0	140.0	32	0.0	120.0	120.0	33	6.0	140.0	146.0	29	3.5	140.0	143.5	28
43	丹後町	6.0	150.0	156.0	25	24.0	160.0	184.0	14	15.5	120.0	135.5	31	18.0	150.0	168.0	19
44	久美浜町	3.0	170.0	173.0	22	8.5	160.0	168.5	26	6.0	160.0	166.0	23	8.5	170.0	178.5	16

NO. 市町村名	第24回大会(平成13年度)				第25回大会(平成14年度)				第26回大会(平成15年度)				第27回大会(平成16年度)			
	競技得点	参加得点	総合得点	順位	競技得点	参加得点	総合得点	順位	競技得点	参加得点	総合得点	順位	競技得点	参加得点	総合得点	順位
1 京都市	135.0	170	305.0	1	110.5	160	270.5	2	126.0	170	296.0	1	139.5	170	309.5	1
2 向日市	21.5	170	191.5	12	38.5	170	208.5	9	44.0	170	214.0	10	24.0	170	194.0	13
3 長岡京市	44.5	170	214.5	8	59.5	170	229.5	7	65.5	170	235.5	5	68.5	170	238.5	5
4 大山崎町	3.5	100	103.5	39	1.0	120	121.0	32	0.0	130	130.0	28	0.5	130	130.5	23
5 宇治市	84.5	170	254.5	4	71.5	170	241.5	5	61.0	170	231.0	8	85.0	160	245.0	4
6 城陽市	46.0	170	216.0	7	45.0	170	215.0	8	64.5	160	224.5	9	62.5	170	232.5	7
7 久御山町	17.5	150	167.5	20	20.5	160	180.5	16	3.5	170	173.5	17	27.0	170	197.0	11
8 八幡市	21.5	170	191.5	12	33.5	170	203.5	10	23.0	170	193.0	11	12.5	160	172.5	16
9 京田辺市	40.0	170	210.0	9	27.5	170	197.5	11	63.5	170	233.5	7	37.5	170	207.5	9
10 井手町	26.0	170	196.0	10	27.0	170	197.0	12	19.0	170	189.0	14	18.5	130	148.5	20
11 宇治田原町	4.0	170	174.0	17	0.5	170	170.5	20	3.5	170	173.5	17	4.0	150	154.0	18
12 木津町	22.0	170	192.0	11	14.0	160	174.0	19	19.5	170	189.5	13	27.0	170	197.0	11
13 山城町	3.0	120	123.0	34	2.5	110	112.5	35	0.0	120	120.0	30	14.5	130	144.5	22
14 精華町	23.5	160	183.5	16	15.0	160	175.0	18	16.5	160	176.5	16	10.5	160	170.5	17
15 加茂町	0.0	100	100.0	40	2.0	110	112.0	36	3.0	110	113.0	33	11.5	110	121.5	26
16 和束町	6.0	120	126.0	33	0.0	80	80.0	41	0.0	70	70.0	42	0.0	70	70.0	36
17 笠置町	0.0	50	50.0	43	0.0	50	50.0	44	0.0	50	50.0	44	0.0	50	50.0	39
18 南山城村	2.5	150	152.5	27	6.0	140	146.0	27	3.5	110	113.5	31	0.0	80	80.0	32
19 亀岡市	121.5	170	291.5	2	125.5	170	295.5	1	109.0	170	279.0	2	99.5	170	269.5	2
20 園部町	9.0	160	169.0	19	18.5	150	168.5	21	11.5	140	151.5	23	21.5	160	181.5	14
21 八木町	4.0	160	164.0	21	4.5	150	154.5	26	0.0	150	150.0	24	6.0	140	146.0	21
22 日吉町	3.0	120	123.0	34	0.0	110	110.0	37	2.0	110	112.0	34	1.0	100	101.0	30
23 丹波町	3.0	130	133.0	31	0.0	140	140.0	27	10.0	120	130.0	28	9.5	120	129.5	25
24 瑞穂町	3.5	130	133.5	30	0.0	130	130.0	29	3.5	110	113.5	31	3.0	100	103.0	29
25 和知町	0.0	110	110.0	36	0.0	90	90.0	36	0.0	80	80.0	40	0.0	70	70.0	36
26 京北町	0.0	130	130.0	32	6.5	110	116.5	33	0.0	100	100.0	37	0.0	80	80.0	32
27 美山町	13.5	140	153.5	26	2.0	120	122.0	31	7.0	100	107.0	35	16.0	100	116.0	27
28 綾部市	52.5	170	222.5	6	67.0	170	237.0	6	71.5	170	241.5	4	33.0	170	203.0	10
29 福知山市	86.5	170	256.5	3	91.5	170	261.5	3	65.5	170	235.5	5	93.0	170	263.0	3
30 舞鶴市	74.0	160	234.0	5	72.0	170	242.0	4	77.5	170	247.5	3	64.0	170	234.0	6
31 三和町	0.0	70	70.0	42	0.0	70	70.0	42	0.0	80	80.0	40	4.0	50	54.0	28
32 夜久野町	10.0	70	80.0	41	0.0	90	90.0	37	0.0	90	90.0	39	0.0	80	80.0	32
33 大江町	9.0	100	109.0	38	0.0	90	90.0	38	6.5	100	106.5	36	0.0	90	90.0	31
34 宮津市	30.5	160	190.5	14	40.0	150	190.0	13	30.5	160	190.5	12	13.0	160	173.0	15
35 岩滝町	3.5	160	163.5	22	4.5	160	164.5	22	2.0	130	132.0	27	0.0	130	130.0	24
36 野田川町	14.5	130	144.5	28	21.5	140	161.5	23	31.5	130	161.5	21	29.5	120	149.5	19
37 加悦町	0.0	110	110.0	36	0.0	120	120.0	33	3.0	140	143.0	26	6.0	110	116.0	27
38 伊根町	0.0	50	50.0	43	0.0	70	70.0	42	0.0	70	70.0	42	0.0	80	80.0	32
39 峰山町	10.0	160	170.0	18	17.5	170	187.5	14	24.5	160	184.5	15	55.0	170	225.0	8
40 大宮町	17.5	170	187.5	15	8.0	170	178.0	17	3.5	170	173.5	17	*第27回大会から京丹後市(6町合併による)			
41 網野町	11.0	150	161.0	23	21.0	160	181.0	15	5.5	160	165.5	20				
42 弥栄町	0.0	140	140.0	29	0.0	140	140.0	28	0.0	100	100.0	37				
43 丹後町	17.0	140	157.0	25	21.5	140	161.5	23	13.5	130	143.5	25				
44 久美浜町	0.0	160	160.0	24	1.0	160	161.0	25	8.5	150	158.5	22				

NO. 市町村名	第28回大会(平成17年度)			
	競技得点	参加得点	総合得点	順位
1 京都市	149.5	170	319.5	1
2 向日市	25.5	170	195.5	13
3 長岡京市	68.0	170	238.0	5
4 大山崎町	0.0	120	120.0	25
5 宇治市	85.5	160	245.5	4
6 城陽市	55.5	170	225.5	6
7 久御山町	33.5	170	203.5	10
8 八幡市	23.0	160	183.0	14
9 京田辺市	42.5	170	212.5	8
10 井手町	15.0	120	135.0	22
11 宇治田原町	5.5	160	165.5	19
12 木津町	17.0	160	177.0	16
13 山城町	3.5	100	103.5	29
14 精華町	9.0	160	169.0	18
15 加茂町	15.0	90	105.0	28
16 和束町	3.0	60	63.0	36
17 笠置町	4.0	40	44.0	38
18 南山城村	0.0	70	70.0	35
19 亀岡市	102.5	170	272.5	2
20 園部町	14.5	160	174.5	17
21 八木町	5.5	140	145.5	21
22 日吉町	1.0	120	121.0	24
23 丹波町	7.0	120	127.0	23
24 瑞穂町	8.0	100	108.0	27
25 和知町	2.0	70	72.0	34
26 美山町	3.5	110	113.5	26
27 綾部市	40.0	160	200.0	12
28 福知山市	85.0	170	255.0	3
29 舞鶴市	50.5	170	220.5	7
30 三和町	3.0	60	63.0	36
31 夜久野町	0.0	80	80.0	32
32 大江町	0.0	90	90.0	31
33 宮津市	43.0	160	203.0	11
34 岩滝町	5.0	160	165.0	20
35 野田川町	28.0	150	178.0	15
36 加悦町	3.5	100	103.5	29
37 伊根町	0.0	80	80.0	32
38 京丹後市	41.5	170	211.5	9

NO. 市町村名	第29回大会(平成18年度)			
	競技得点	参加得点	総合得点	順位
1 京都市	158.5	170	328.5	1
2 向日市	32.0	170	202.0	9
3 長岡京市	62.0	170	232.0	6
4 大山崎町	9.5	120	129.5	21
5 宇治市	96.0	170	266.0	2
6 城陽市	58.0	170	228.0	7
7 久御山町	10.0	170	180.0	14
8 八幡市	37.5	160	197.5	13
9 京田辺市	29.5	170	199.5	10
10 井手町	16.0	110	126.0	22
11 宇治田原町	10.0	160	170.0	17
12 木津町	3.5	140	143.5	20
13 山城町	3.5	110	113.5	23
14 精華町	15.5	160	175.5	15
15 加茂町	9.5	90	99.5	24
16 和束町	0.0	60	60.0	26
17 笠置町	0.0	60	60.0	26
18 南山城村	3.5	40	43.5	28
19 亀岡市	88.0	170	258.0	4
20 南丹市	14.5	160	174.5	16
21 京丹波町	24.0	130	154.0	19
22 綾部市	29.5	170	199.5	10
23 福知山市	76.5	170	246.5	5
24 舞鶴市	90.5	170	260.5	3
25 宮津市	33.5	130	163.5	18
26 与謝野町	29.0	170	199.0	12
27 伊根町	0.0	70	70.0	25
28 京丹後市	50.0	170	220.0	8

*第29回大会から

南丹市(4町合併による)
京丹波町(3町合併による)
福知山市(3町合併による)
与謝野町(3町合併による)

NO. 市町村名	第30回大会(平成19年度)			
	競技得点	参加得点	総合得点	順位
1 京都市	119.0	180	299.0	1
2 向日市	33.0	180	213.0	11
3 長岡京市	63.0	180	243.0	8
4 大山崎町	1.5	110	111.5	22
5 宇治市	94.0	170	264.0	5
6 城陽市	75.0	180	255.0	6
7 久御山町	1.5	170	171.5	16
8 八幡市	30.5	170	200.5	12
9 京田辺市	20.5	150	170.5	17
10 井手町	19.0	110	129.0	21
11 宇治田原町	6.0	140	146.0	20
12 木津川市	20.5	170	190.5	15
13 精華町	32.0	160	192.0	14
14 和束町	0.0	50	50.0	26
15 笠置町	0.0	50	50.0	25
16 南山城村	6.5	60	66.5	23
17 亀岡市	89.0	180	269.0	4
18 南丹市	36.0	180	216.0	10
19 京丹波町	21.0	140	161.0	18
20 綾部市	70.0	180	250.0	7
21 福知山市	95.5	180	275.5	2
22 舞鶴市	92.5	180	272.5	3
23 宮津市	19.0	140	159.0	19
24 与謝野町	30.0	170	200.0	13
25 伊根町	0.0	60	60.0	24
26 京丹後市	52.0	180	232.0	9

*第30回大会から
木津川市(3町合併による)

NO. 市町村名	第31回大会(平成20年度)				第32回大会(平成21年度)				第33回大会(平成22年度)				第34回大会(平成23年度)			
	競技得点	参加得点	総合得点	順位	競技得点	参加得点	総合得点	順位	競技得点	参加得点	総合得点	順位	競技得点	参加得点	総合得点	順位
1 京都市	127.5	180	307.5	1	138.5	180	318.5	1	133.0	190	323.0	2	136.0	190	326.0	1
2 向日市	42.0	180	222.0	9	48.0	180	228.0	9	29.5	190	219.5	10	57.0	190	247.0	9
3 長岡京市	76.0	180	256.0	6	50.0	180	230.0	8	72.5	190	262.5	6	62.0	190	252.0	8
4 大山崎町	2.0	110	112.0	22	14.5	120	134.5	21	4.0	120	124.0	22	13.5	110	123.5	21
5 宇治市	82.0	170	252.0	7	112.5	160	272.5	4	95.5	180	275.5	5	103.0	190	293.0	3
6 城陽市	78.5	180	258.5	5	60.5	180	240.5	7	90.0	190	280.0	4	83.0	180	263.0	6
7 久御山町	9.0	160	169.0	16	16.0	160	176.0	15	22.0	170	192.0	15	7.0	170	177.0	16
8 八幡市	31.5	160	191.5	14	36.5	170	206.5	12	23.5	180	203.5	13	42.5	180	222.5	11
9 京田辺市	10.5	150	160.5	18	13.0	140	153.0	17	9.0	150	159.0	19	9.0	150	159.0	19
10 井手町	13.5	110	123.5	21	8.0	110	118.0	22	21.5	110	131.5	20	10.0	110	120.0	22
11 宇治田原町	9.0	120	129.0	20	5.0	130	135.0	20	0.0	130	130.0	21	3.0	130	133.0	20
12 木津川市	29.0	180	209.0	13	34.0	180	214.0	11	30.0	180	210.0	12	28.5	180	208.5	13
13 精華町	19.0	150	169.0	16	6.0	160	166.0	16	14.0	180	194.0	14	16.5	170	186.5	15
14 和束町	2.0	40	42.0	26	0.0	60	60.0	25	0.0	60	60.0	25	0.0	50	50.0	26
15 笠置町	6.0	50	56.0	25	6.0	50	56.0	26	10.0	40	50.0	26	0.0	60	60.0	25
16 南山城村	0.0	60	60.0	24	12.0	70	82.0	23	16.5	70	86.5	23	6.5	80	86.5	23
17 亀岡市	99.0	180	279.0	3	104.5	180	284.5	3	135.0	190	325.0	1	109.5	190	299.5	2
18 南丹市	35.5	180	215.5	10	23.0	170	193.0	14	36.0	180	216.0	11	34.5	180	214.5	12
19 京丹波町	11.5	130	141.5	19	17.0	130	147.0	19	38.0	130	168.0	18	22.0	140	162.0	18
20 綾部市	31.5	180	211.5	12	50.5	170	220.5	10	63.5	170	233.5	9	44.5	190	234.5	10
21 福知山市	100.0	180	280.0	2	75.0	180	255.0	5	68.0	190	258.0	7	91.5	190	281.5	5
22 舞鶴市	95.5	180	275.5	4	109.5	180	289.5	2	93.5	190	283.5	3	101.5	190	291.5	4
23 宮津市	34.5	150	184.5	15	9.0	140	149.0	18	19.0	150	169.0	17	6.5	170	176.5	17
24 与謝野町	35.5	180	215.5	10	24.0	180	204.0	13	11.5	180	191.5	16	34.5	160	194.5	14
25 伊根町	0.0	70	70.0	23	0.0	70	70.0	24	0.0	70	70.0	24	0.0	80	80.0	24
26 京丹後市	58.0	180	238.0	8	64.5	180	244.5	6	68.0	190	258.0	7	70.0	190	260.0	7

*第33回大会から市町村対抗競技
にゴルフ競技が入る

NO. 市町村名	第35回大会(平成24年度)				第36回大会(平成25年度)				第37回大会(平成26年度)				第38回大会(平成27年度)			
	競技得点	参加得点	総合得点	順位	競技得点	参加得点	総合得点	順位	競技得点	参加得点	総合得点	順位	競技得点	参加得点	総合得点	順位
1 京都市	129.3	190	319.3	1	130.0	190	320.0	1	129.0	180	309.0	1	141.5	190	331.5	1
2 向日市	38.5	180	218.5	10	42.5	190	232.5	10	46.5	190	236.5	10	47.5	190	237.5	10
3 長岡京市	34.5	190	224.5	9	62.0	190	252.0	7	73.5	190	263.5	6	62.0	190	252.0	7
4 大山崎町	7.5	120	127.5	20	3.5	120	123.5	21	0.0	120	120.0	22	4.0	90	94.0	22
5 宇治市	121.3	190	311.3	2	96.0	180	276.0	3	101.0	180	281.0	5	91.5	180	271.5	4
6 城陽市	62.0	190	252.0	8	71.5	190	261.5	6	92.0	190	282.0	4	57.5	190	247.5	8
7 久御山町	21.5	170	191.5	15	29.5	140	169.5	19	13.5	140	153.5	20	25.0	120	145.0	18
8 八幡市	32.3	180	212.3	12	49.5	150	199.5	13	18.0	150	168.0	17	32.0	140	172.0	16
9 京田辺市	37.0	150	187.0	16	41.0	150	191.0	16	50.0	140	190.0	13	49.5	140	189.5	14
10 井手町	10.0	100	110.0	22	11.5	90	101.5	22	15.0	110	125.0	21	14.0	110	124.0	21
11 宇治田原町	0.0	120	120.0	21	4.0	140	144.0	20	7.0	150	157.0	19	4.0	140	144.0	19
12 木津川市	31.5	180	211.5	13	19.5	180	199.5	13	37.0	180	217.0	11	49.5	180	229.5	11
13 精華町	16.5	170	186.5	17	35.0	170	205.0	12	18.0	170	188.0	14	21.0	160	181.0	15
14 和束町	3.0	40	43.0	25	0.0	40	40.0	26	0.0	40	40.0	26	0.0	50	50.0	23
15 笠置町	0.0	40	40.0	26	2.5	50	52.5	24	3.0	40	43.0	25	0.0	40	40.0	25
16 南山城村	4.0	70	74.0	24	16.0	60	76.0	23	0.0	50	50.0	23	0.0	50	50.0	23
17 亀岡市	92.5	190	282.5	5	89.5	190	279.5	2	102.5	190	292.5	2	100.0	190	290.0	3
18 南丹市	36.5	180	216.5	11	18.5	180	198.5	15	17.5	180	197.5	12	16.0	180	196.0	13
19 京丹波町	28.5	140	168.5	18	22.0	150	172.0	18	28.0	150	178.0	16	26.0	140	166.0	17
20 綾部市	80.5	190	270.5	6	65.0	180	245.0	9	80.0	180	260.0	8	55.0	190	245.0	9
21 福知山市	101.3	190	291.3	3	80.0	190	270.0	4	50.5	190	240.5	9	66.0	190	256.0	6
22 舞鶴市	93.5	190	283.5	4	78.5	190	268.5	5	93.5	190	283.5	3	103.0	190	293.0	2
23 宮津市	9.5	150	159.5	19	25.5	150	175.5	17	7.0	160	167.0	18	4.5	130	134.5	20
24 与謝野町	28.0	180	208.0	14	38.5	180	218.5	11	24.0	160	184.0	15	46.5	160	206.5	12
25 伊根町	0.0	80	80.0	23	0.0	50	50.0	25	0.0	50	50.0	23	0.0	40	40.0	25
26 京丹後市	65.0	190	255.0	7	56.0	190	246.0	8	73.5	190	263.5	6	72.0	190	262.0	5

NO. 市町村名	第39回大会(平成28年度)				第40回大会(平成29年度)				第41回大会(平成30年度)				第42回大会(令和元年度)			
	競技得点	参加得点	総合得点	順位	競技得点	参加得点	総合得点	順位	競技得点	参加得点	総合得点	順位	競技得点	参加得点	総合得点	順位
1 京都市	126.0	190	316.0	1	128.125	190	318.125	1	127.0	190	317.0	1	138.0	190	328	1
2 向日市	25.0	190	215.0	11	40.0	190	230.0	9	43.0	190	233.0	10	31.5	190	221.5	10
3 長岡京市	51.5	190	241.5	8	91.125	190	281.125	5	61.5	190	251.5	7	86.5	190	276.5	4
4 大山崎町	8.0	90	98.0	22	4.0	90	94.0	21	6.0	90	96.0	21	7.0	100	107	21
5 宇治市	112.5	190	302.5	2	101.625	190	291.625	3	96.5	180	276.5	5	108.0	180	288	2
6 城陽市	79.0	190	269.0	4	83.5	190	273.5	6	96.0	190	286.0	3	86.0	190	276	5
7 久御山町	30.5	120	150.5	20	30.0	120	150.0	18	26.5	130	156.5	18	38.0	140	178	16
8 八幡市	40.5	160	200.5	13	31.125	150	181.125	15	47.0	140	187.0	14	35.0	140	175	17
9 京田辺市	25.0	140	165.0	18	67.625	150	217.625	10	44.0	140	184.0	15	62.5	150	212.5	12
10 井手町	15.0	110	125.0	21	3.5	90	93.5	22	0.0	90	90.0	22	0.0	80	80	22
11 宇治田原町	8.5	150	158.5	19	13.5	150	163.5	17	8.5	150	158.5	17	16.0	120	136	20
12 木津川市	39.5	180	219.5	10	21.0	170	191.0	13	29.0	170	199.0	12	38.5	180	218.5	11
13 精華町	13.0	170	183.0	14	9.5	160	169.5	16	7.5	160	167.5	16	13.5	170	183.5	15
14 和束町	0.0	50	50.0	23	0.0	40	40.0	23	0.0	40	40.0	23	0.0	40	40	23
15 笠置町	5.0	30	35.0	26	5.0	30	35.0	25	0.0	30	30.0	25	4.0	30	34	24
16 南山城村	0.0	50	50.0	23	2.0	30	32.0	26	6.0	30	36.0	24	0.0	30	30	25
17 亀岡市	92.5	190	282.5	3	92.625	190	282.625	4	122.5	190	312.5	2	94.5	190	284.5	3
18 南丹市	27.5	180	207.5	12	20.0	180	200.0	12	33.5	180	213.5	11	17.5	170	187.5	14
19 京丹波町	16.0	150	166.0	17	10.0	140	150.0	18	8.0	140	148.0	20	17.5	130	147.5	19
20 綾部市	58.0	190	248.0	7	53.5	180	233.5	8	62.5	180	242.5	8	44.0	180	224	9
21 福知山市	71.0	190	261.0	6	82.0	180	262.0	7	88.0	190	278.0	4	73.5	190	263.5	7
22 舞鶴市	82.0	180	262.0	5	110.125	190	300.125	2	68.0	190	258.0	6	75.0	190	265	6
23 宮津市	7.0	160	167.0	16	3.0	140	143.0	20	12.5	140	152.5	19	1.0	160	161	18
24 与謝野町	22.5	160	182.5	15	30.5	160	190.5	14	34.5	160	194.5	13	16.5	190	206.5	13
25 伊根町	0.0	40	40.0	25	0.0	40	40.0	23	0.0	30	30.0	25	0.0	20	20	26
26 京丹後市	41.5	190	231.5	9	52.125	160	212.125	11	51.0	190	241.0	9	80.5	180	260.5	8

NO. 市町村名	第43回大会(令和2年度)				第44回大会(令和3年度) *参考記録				第45回大会(令和4年度)				第46大会(令和5年度)				第47大会(令和6年度)				第48大会(令和7年度)			
	競技得点	参加得点	総合得点	順位	競技得点	参加得点	総合得点	順位	競技得点	参加得点	総合得点	順位	競技得点	参加得点	総合得点	順位	競技得点	参加得点	総合得点	順位	競技得点	参加得点	総合得点	順位
	1 京都市	74.500	110	184.500	1	138.000	170	308.000	1	153.5	170	323.500	1	112.0	160	272.000	2	126.0	170	296.000	1			
2 向日市	23.5	110	133.500	9	58.5	180	238.500	6	53.5	170	223.500	8	52.0	170	222.000	8	47.5	150	197.500	10				
3 長岡京市	58.500	110	168.500	3	65.000	160	225.000	8	64.5	190	254.500	6	53.5	180	233.500	7	62.0	170	232.000	7				
4 大山崎町	3.5	40	43.500	21	13.0	90	103.000	21	3.5	90	93.500	20	0.0	70	70.000	21	7.0	80	87.000	20				
5 宇治市	58.000	80	138.000	7	79.000	150	229.000	7	59.5	170	229.500	7	81.0	160	241.000	6	60.0	160	220.000	8				
6 城陽市	49.5	100	149.500	5	79.5	190	269.500	3	95.5	190	285.500	3	80.5	180	260.500	4	74.8	180	254.750	4				
7 久御山町	17.5	60	77.500	17	20.0	110	130.000	19	21.5	110	131.500	18	21.0	100	121.000	18	30.5	110	140.500	15				
8 八幡市	7.000	60	67.000	18	15.500	130	145.500	16	16.5	130	146.500	15	31.0	120	151.000	15	22.5	110	132.500	18				
9 京田辺市	26.000	90	116.000	12	71.000	140	211.000	12	70.5	130	200.500	12	51.0	160	211.000	9	51.0	160	211.000	9				
10 井手町	3.5	50	53.500	20	7.0	90	97.000	22	3.5	80	83.500	21	3.5	80	83.500	20	0.0	60	60.000	22				
11 宇治田原町	0.0	60	60.000	19	3.5	110	113.500	20	12.0	60	72.000	22	4.5	50	54.500	22	16.0	60	76.000	21				
12 木津川市	38.0	90	128.000	10	36.0	180	216.000	10	50.5	160	210.500	11	28.0	170	198.000	11	29.0	150	179.000	12				
13 精華町	25.5	110	135.500	8	23.0	150	173.000	15	12.5	130	142.500	16	24.5	120	144.500	17	12.5	120	132.500	18				
14 和束町	0.0	30	30.000	23	0.0	40	40.000	24	0.0	40	40.000	24	6.0	40	46.000	23	0.0	40	40.000	23				
15 笠置町	0.0	30	30.000	23	2.0	30	32.000	25	5.0	30	35.000	25	8.0	30	38.000	25	0.0	30	30.000	25				
16 南山城村	0.0	30	30.000	23	3.0	40	43.000	23	4.0	40	44.000	23	2.0	40	42.000	24	4.0	30	34.000	24				
17 亀岡市	53.500	110	163.500	4	110.000	190	300.000	2	121.5	190	311.500	2	96.0	180	276.000	1	92.0	180	272.000	2				
18 南丹市	13.5	90	103.500	13	34.5	160	194.500	13	24.0	150	174.000	13	22.5	160	182.500	12	14.5	140	154.500	13				
19 京丹波町	2.0	90	92.000	14	12.0	130	142.000	18	18.0	120	138.000	17	31.0	120	151.000	15	24.0	110	134.000	17				
20 綾部市	19.5	100	119.500	11	50.0	170	220.000	9	38.0	180	218.000	9	42.5	160	202.500	10	65.3	180	245.250	5				
21 福知山市	82.0	100	182.000	2	90.0	160	250.000	5	88.5	180	268.500	4	88.0	180	268.000	3	68.5	170	238.500	6				
22 舞鶴市	43.000	100	143.000	6	74.500	190	264.500	4	65.5	190	255.500	5	67.0	180	247.000	5	76.8	180	256.750	3				
23 宮津市	3.0	30	33.000	22	22.5	120	142.500	17	9.5	110	119.500	19	4.5	100	104.500	19	15.8	120	135.750	16				
24 与謝野町	10.5	80	90.500	16	17.0	160	177.000	14	13.5	160	173.500	14	16.5	150	166.500	14	11.0	140	151.000	14				
25 伊根町	0.0	20	20.000	26	0.0	20	20.000	26	0.0	20	20.000	26	0.0	10	10.000	26	0.0	10	10.000	26				
26 京丹後市	22.000	70	92.000	14	53.000	160	213.000	11	68.0	150	218.000	9	62.5	120	182.500	12	57.0	140	197.000	11				

新型コロナウイルス感染症の影響により交流大会として開催

市町村対抗競技大会優勝一覧

大会	第26回		第27回		第28回		第29回		第30回		第31回		第32回		第33回		第34回		第35回		第36回		第37回		第38回		第39回							
	平成15年度	京都市	平成16年度	京都市	平成17年度	京都市	平成18年度	京都市	平成19年度	京都市	平成20年度	京都市	平成21年度	京都市	平成22年度	亀岡市	平成23年度	京都市	平成24年度	京都市	平成25年度	京都市	平成26年度	京都市	平成27年度	京都市	平成28年度	京都市						
競技	総合成績	男子	京都市	京都市	京都市	京都市	京都市	京都市	井手町	京都市	京都市	京都市	京都市	京都市	京都市	京都市	井手町	京都市	井手町	京都市	京都市	京都市	井手町	京都市	京都市	京都市	京都市	京都市	京都市					
		バスケットボール	京都市	京都市	京都市	京都市	京都市	京都市	京都市	京都市	京都市	京都市	京都市	京都市	京都市	京都市	京都市	京都市	京都市	京都市	京都市	京都市	京都市	京都市	京都市	京都市	京都市	京都市	京都市	京都市				
卓球	ソフトテニス	男子	綾部市	福知山市	京都市	八幡市	京都市	城陽市	京都市	京都市	八幡市	京都市	京都市	京都市	京都市	京都市	京都市	京都市	京都市	京都市	京都市	京都市	京都市	京都市	京都市	京都市	京都市	京都市	京都市	京都市				
		女子	京都市	京都市	京都市	京都市	京都市	京都市	京都市	京都市	京都市	京都市	京都市	京都市	京都市	京都市	京都市	京都市	京都市	京都市	京都市	京都市	京都市	京都市	京都市	京都市	京都市	京都市	京都市	京都市	京都市			
軟式野球	バドミントン	男子	京都市	京都市	京都市	京都市	京都市	京都市	京都市	京都市	京都市	京都市	京都市	京都市	京都市	京都市	京都市	京都市	京都市	京都市	京都市	京都市	京都市	京都市	京都市	京都市	京都市	京都市	京都市	京都市	京都市			
		女子	京都市	京都市	京都市	京都市	京都市	京都市	京都市	京都市	京都市	京都市	京都市	京都市	京都市	京都市	京都市	京都市	京都市	京都市	京都市	京都市	京都市	京都市	京都市	京都市	京都市	京都市	京都市	京都市	京都市	京都市		
サッカー	ボウリング	男子	京都市	京都市	京都市	京都市	京都市	京都市	京都市	京都市	京都市	京都市	京都市	京都市	京都市	京都市	京都市	京都市	京都市	京都市	京都市	京都市	京都市	京都市	京都市	京都市	京都市	京都市	京都市	京都市	京都市	京都市		
		女子	京都市	京都市	京都市	京都市	京都市	京都市	京都市	京都市	京都市	京都市	京都市	京都市	京都市	京都市	京都市	京都市	京都市	京都市	京都市	京都市	京都市	京都市	京都市	京都市	京都市	京都市	京都市	京都市	京都市	京都市	京都市	
陸上競技	グラウンド・ゴルフ	男子	京都市	京都市	京都市	京都市	京都市	京都市	京都市	京都市	京都市	京都市	京都市	京都市	京都市	京都市	京都市	京都市	京都市	京都市	京都市	京都市	京都市	京都市	京都市	京都市	京都市	京都市	京都市	京都市	京都市	京都市	京都市	
		女子	京都市	京都市	京都市	京都市	京都市	京都市	京都市	京都市	京都市	京都市	京都市	京都市	京都市	京都市	京都市	京都市	京都市	京都市	京都市	京都市	京都市	京都市	京都市	京都市	京都市	京都市	京都市	京都市	京都市	京都市	京都市	京都市
駅伝	走	男子	京都市	京都市	京都市	京都市	京都市	京都市	京都市	京都市	京都市	京都市	京都市	京都市	京都市	京都市	京都市	京都市	京都市	京都市	京都市	京都市	京都市	京都市	京都市	京都市	京都市	京都市	京都市	京都市	京都市	京都市	京都市	京都市
		女子	京都市	京都市	京都市	京都市	京都市	京都市	京都市	京都市	京都市	京都市	京都市	京都市	京都市	京都市	京都市	京都市	京都市	京都市	京都市	京都市	京都市	京都市	京都市	京都市	京都市	京都市	京都市	京都市	京都市	京都市	京都市	京都市

市町村対抗競技大会優勝一覧

大会 競技		第40回	第41回	第42回	第43回	第44回	第45回	第46回	第47回	第48回
		平成29年度	平成30年度	令和元年度	令和2年度	令和3年度	令和4年度	令和5年度	令和6年度	令和7年度
総 合 成 績		京都市	京都市	京都市	—	—	京都市	京都市	亀岡市	京都市
バスケットボール	男子	京田辺市	京田辺市	京都市	新型コロナウイルス感染症の影響により交流大会として開催	—	亀岡市	京田辺市	京都市	京都市
	女子	京都市	城陽市	向日市		—	京都市	京都市	京都市	京都市
バレーボール	男子	京都市	京都市	久御山町		—	亀岡市	京都市	宇治市	宇治市
	女子	福知山市	綾部市	綾部市		—	福知山市	木津川市	京都市	京都市
卓 球		京都市	京都市	京都市		京都市	京都市	京都市	京都市	京都市
ソ フ ト テ ニ ス		城陽市	京都市	宇治市		舞鶴市	舞鶴市	舞鶴市	城陽市	城陽市
テ ニ ス		京都市 長岡京市 宇治市 八幡市 京田辺市 亀岡市 舞鶴市 京丹後市	京都市	京都市		京都市	京都市	京都市	京都市	京都市
軟 式 野 球		向日市	宇治市	宇治市		福知山市 宇治市 京都市 久御山町	綾部市	京都市	京丹後市	京丹波町
バ ド ミ ン ト ン		長岡京市	長岡京市	長岡京市		—	舞鶴市	長岡京市	長岡京市	長岡京市
ソ フ ト ボ ー ル	男子	舞鶴市	京都市	木津川市		—	京都市	京都市	与謝野町	舞鶴市
	女子	久御山町	城陽市	綾部市		—	亀岡市	城陽市	城陽市	城陽市 舞鶴市 宮津市 綾部市
サ ッ カ ー		八幡市	綾部市	京都市		城陽市	亀岡市	福知山市	福知山市	亀岡市
ボ ウ リ ン グ		久御山町	城陽市	宇治田原町		久御山町	京都市	京田辺市	京田辺市	京都市
ゲ ー ト ボ ー ル	男子	福知山市	舞鶴市	京都市		舞鶴市	京都市	亀岡市	京丹波町	福知山市
	女子	城陽市	城陽市	城陽市		木津川市	京丹後市	亀岡市	亀岡市	京都市
陸 上 競 技		亀岡市	長岡京市	京丹後市		亀岡市	長岡京市	亀岡市	亀岡市	亀岡市
グ ラ ウ ン ド ・ ゴ ル フ		福知山市	綾部市	福知山市		福知山市	舞鶴市	京丹後市	京丹後市	綾部市
ゴ ル フ		綾部市	綾部市	亀岡市		京田辺市	京都市	城陽市	京都市	向日市
駅 伝 競 走		京都市	京都市	京都市		—	京都市	京都市	中止	中止

市町村対抗競技大会敢闘賞受賞一覧

大会	年度	1位	2位	3位	4位	5位
第18回大会	平成7年度	大宮町	網野町	田辺町	井手町	木津町
第19回大会	平成8年度	井手町	八木町	木津町	精華町	久御山町
第20回大会	平成9年度	園部町	精華町	井手町	大宮町	久御山町
第21回大会	平成10年度	精華町	井手町	丹後町	大宮町	峰山町
第22回大会	平成11年度	峰山町	井手町	八木町	木津町	南山城村
第23回大会	平成12年度	峰山町	井手町	木津町	大宮町	久美浜町
第24回大会	平成13年度	井手町	木津町	大宮町	精華町	宇治田原町
第25回大会	平成14年度	井手町	峰山町	網野町	久御山町	大宮町
第26回大会	平成15年度	木津町	井手町	峰山町	精華町	久御山町 宇治田原町 大宮町
第27回大会	平成16年度	久御山町 木津町		園部町	精華町	宇治田原町
第28回大会	平成17年度	久御山町	野田川町	木津町	園部町	精華町
第29回大会	平成18年度	与謝野町	久御山町	精華町	宇治田原町	京丹波町

※第30回大会より敢闘賞については廃止

市町村対抗競技大会町村表彰

大会	年度	町村の部 第1位
第45回大会	令和4年度	与謝野町
第46回大会	令和5年度	与謝野町
第47回大会	令和6年度	与謝野町
第48回大会	令和7年度	与謝野町

※第45回大会より市町村対抗競技大会町村表彰を開始

スポーツ／文化活動／ボランティア活動
 団体活動のための補償制度

令和8年度(2026年度)
 保険期間 令和8年4月1日から
 令和9年3月31日まで

スポーツ安全保険®

小さな掛金で
 充実補償

ネットで
 簡単手続き

熱中症も
 対象

加入区分・掛金 (年度初回加入時は4名以上)

加入対象者	補償対象となる団体・グループ活動	加入区分	年間掛金 (1人当たり)
子ども (中学生以下)	スポーツ活動	A1	800円
	文化活動 ボランティア活動 地域活動		
大人 (高校生以上)	スポーツ活動(指導・審判を含む) ●A2区分で対象となる活動も補償されます。	C 64歳以下	2,000円
		B 65歳以上	1,200円
	文化活動 ボランティア活動 地域活動 準備・片付け・応援・団体の送迎 ●スポーツ活動中の事故は補償の対象外です。	A2	800円
全年齢	危険度の高いスポーツ(指導・審判を含む)	D	11,000円
子ども (中学生以下)	ワイドコーポス 個人活動補償型	A1 区分の補償となる団体活動に加え、個人活動も対象	AW 1,450円
		C 区分の補償となる団体活動に加え、個人活動も対象	CW 64歳以下 5,000円
大人 (高校生以上)		B 区分の補償となる団体活動に加え、個人活動も対象	BW 65歳以上 5,000円

※特別支援学校高等部の生徒を含みます。年間掛金には、制度運営費(10円)が含まれます。
 (注)C・B・CW・BW区分の年齢の判断は「令和8年4月1日」を基準とします。



保険の詳細内容、資料の請求は、
 ホームページをご覧ください。



#スポーツチーム #大学クラブ #スポーツ少年団
 #放課後事業 #総合型地域スポーツクラブ #教室
 #部活動地域展開 #文化系サークル #ボランティア

本広告はスポーツ安全保険の概要を掲載しており、ご加入の際には、必ず「スポーツ安全保険のあらまし」及び「重要事項説明書」をよくお読みください。詳細は保険約款及び特約書によりますが、ご不明の点については(公財)スポーツ安全協会または東京海上日動火災保険(株)へお問い合わせください。

〈引受幹事保険会社〉

東京海上日動火災保険株式会社 ☎ 0120-233-801
 担当課 公務第二部 文教公務室 (平日9:00~17:00)

〈共同引受保険会社(令和8年4月予定)〉

あいおいニッセイ同和 共栄火災 損保ジャパン 大同火災 東京海上日動 日新火災 三井住友海上 AIG損保

Spo-An For Fun Sports & Cultural Activities | 公益財団法人
スポーツ安全協会
<https://www.sportsanzen.org>